

# COMBISTORAGE

ARMOIRES DE SECURITE MULTIRISQUES CERTIFIEES  
POUR LE STOCKAGE DE PRODUITS CHIMIQUES

**EXACTA**  
SAFETY STORAGE CABINETS



ACIDES  
INFLAMMABLES

BASES





## ARMOIRES DE SECURITE MULTIRISQUES CERTIFIEES POUR LE STOCKAGE DE PRODUITS CHIMIQUES



La solution pour la conservation et l'utilisation de produits dangereux dans le laboratoire.

**COMBISTORAGE SOUS PAILLASSE : Optimise l'espace de votre laboratoire.**

La solution sur mesure pour remplacer votre mobilier de laboratoire en bois ou en acier par une combinaison d'armoires de sécurité : acides, bases et inflammables.

Notre gamme propose une infinie de combinaisons possibles

en fonction des dimensions disponibles et des familles de produits chimiques à stocker.

Possibilité de ventilation.

### Comment choisir sa combinaison?

Mesurer l'espace disponible sous votre paillasse.

Si nécessaire, choisir le socle adapté à l'espace disponible.

Choisir les armoires acides, bases et/ou inflammables en fonction de vos besoins de stockage.



Socle de 1200 mm (EOFZ120)  
EO101ACSZ (600 mm) + EO238SZ (590 mm)

PREDISPOSITION A LA VENTILATION:  
collerette de raccordement de diamètre 100 mm  
pour l'aspiration située à l'arrière des armoires  
ACIDES, BASES et INFLAMMABLES.

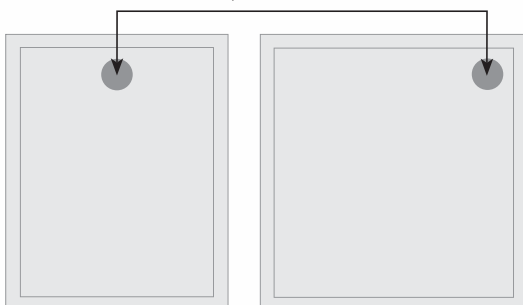

**Les armoires  
sous paillasse  
peuvent être posées  
sur des socles de  
différentes longueurs:**



Socle de 1500 mm (EOFZ150)  
EO101ALSZ (600 mm) + EO235C SZ (490 mm) + EO112BCSZ (400 mm)

CODES SOCLES	DIMENSIONS (LxPxH) mm
EOFZ40	400x500x80
EOFZ50	500x500x80
EOFZ60	600x500x80
EOFZ80	800x500x80
EOFZ90	900x500x80
EOFZ100	1000x500x80
EOFZ110	1100x500x80
EOFZ120	1200x500x80
EOFZ140	1400x500x80
EOFZ150	1500x500x80



**Exemples de combinaisons sur socles de différentes longueurs:**



Socle de 800 mm (EOFZ80) +  
EO111ACSZ (400 mm) + EO112BSZ (400 mm)



Socle de 900 mm (EOFZ90) +  
EOF335CSZ (490 mm) + EO111ASZ (400 mm)



Socle de 1000 mm (EOFZ100) +  
EOF335LSZ (490 mm) + EOF235CSZ (490 mm)



Socle de 1000 mm (EOFZ100) +  
EO111ALSZ (400 mm) + EOF238CSZ (590 mm)



Socle de 1100 mm (EOFZ110) +  
EOF235LSZ (490 mm) + EO101BCSZ (600 mm)



Socle de 1200 mm (EOFZ120) +  
EOF338LSZ (590 mm) + EOF238CSZ (590 mm)



Socle de 1400 mm (EOFZ140) +  
EO112BLSZ (400 mm) + EO111ASZ (400 mm) + EOF338SZ (590 mm)















Socle de 1500 mm (EOFZ150) +  
EOF235LSZ (490 mm) + EOF235CSZ (490 mm) + EOF335SZ (490 mm)



Socle de 1500 mm (EOFZ150) +  
EO101BLSZ (600 mm) + EO111ASZ (400 mm) + EOF235CSZ (490 mm)



COMBISTORAGE SOUS PAILLASSE <b>INFLAMMABLES TYPE 90'</b>	COMBISTORAGE SOUS PAILLASSE <b>INFLAMMABLES TYPE 30'</b>	CODE	DIMENSIONS EXTERNES (LxPxH) mm	DIMENSIONS INTERNES (LxPxH) mm	CAPACITÉ DE STOCKAGE EN BOUTEILLES DE 1 L	POIDS (Kg)	NOMBRE D'ÉTAGÈRES	BAC DE RÉTENTION AVEC CAILLEBOTIS EN ACIER VERNIS	FERMETURE AUTOMATIQUE DES PORTES AVEC THERMO FUSIBLE T°C > 50°C
 <b>TYPE 90 - 490 mm</b> Ouverture droite	 <b>TYPE 30 - 490 mm</b> Ouverture droite	EOF235SZ EOF335SZ	490x500x620	350x340x510/375	8/10	80 50	0	OUI	OPTION*
 <b>TYPE 90 - 490 mm</b> Ouverture gauche	 <b>TYPE 30 - 490 mm</b> Ouverture gauche	EOF235LSZ EOF335LSZ	490x500x620	350x340x510/375	8/10	80 50	0	OUI	OPTION*
 <b>TYPE 90 - 490 mm</b> Tiroir	 <b>TYPE 30 - 490 mm</b> Tiroir	EOF235CSZ EOF335CSZ	490x500x620	350x340x510/375	8/10	80 50	0	OUI	OUI
 <b>TYPE 90 - 590 mm</b> Ouverture droite	 <b>TYPE 30 - 590 mm</b> Ouverture droite	EOF238SZ EOF338SZ	590x500x620	450x340x510/375	10/12	90 60	0	OUI	OPTION*
 <b>TYPE 90 - 590 mm</b> Ouverture gauche	 <b>TYPE 30 - 590 mm</b> Ouverture gauche	EOF238LSZ EOF338LSZ	590x500x620	450x340x510/375	10/12	90 60	0	OUI	OPTION*
 <b>TYPE 90 - 590 mm</b> Tiroir	 <b>TYPE 30 - 590 mm</b> Tiroir	EOF238CSZ EOF338CSZ	590x500x620	450x340x510/375	10/12	90 60	0	OUI	OUI







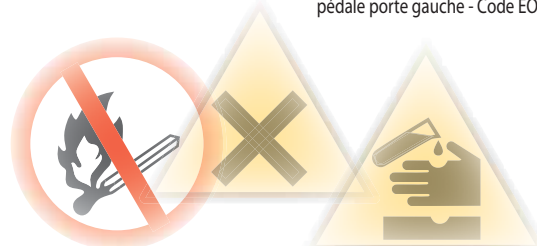

Couleur standard: Gris RAL 7035

\*OPTIONS:  
pédale porte droite - Code EO50  
pédale porte gauche - Code EO50G

**ACIDES INFLAMMABLES  
BASES**





COMBISTORAGE SOUS PAILLASSE <b>INFLAMMABLES TYPE 90'</b>	COMBISTORAGE SOUS PAILLASSE <b>INFLAMMABLES TYPE 30'</b>	CODE	DIMENSIONS EXTERNES (LxPxH) mm	DIMENSIONS INTERNES (LxPxH) mm	CAPACITÉ DE STOCKAGE EN BOUTEILLES DE 1 L	POIDS (Kg)	NOMBRE D'ÉTAGÈRES	BAC DE RÉTENTION AVEC CAILLEBOTIS EN ACIER VERNIS	FERMETURE AUTOMATIQUE DES PORTES AVEC THERMO FUSIBLE T °C > 50 °C
 Double porte <b>TYPE 90 - 1000 mm</b>	 Double porte <b>TYPE 30 - 1000 mm</b>	EOF231SZ EOF331SZ	1000x500x620	840x340x510/375	20/24	130 110	0	OUI	OPTION*
 Tiroir <b>TYPE 90 - 1000 mm</b>	 Tiroir <b>TYPE 30 - 1000 mm</b>	EOF231CSZ EOF331CSZ	1000x500x620	840x340x510/375	20/24	130 110	0	OUI	OUI
 Double porte <b>TYPE 90 - 1100 mm</b>	 Double porte <b>TYPE 30 - 1100 mm</b>	EOF230SZ EOF330SZ	1100x500x620	940x340x510/375	24/30	140 120	0	OUI	OPTION*
 Tiroir <b>TYPE 90 - 1100 mm</b>	 Tiroir <b>TYPE 30 - 1100 mm</b>	EOF230CSZ EOF330CSZ	1100x500x620	940x340x510/375	24/30	140 120	0	OUI	OUI

Couleur standard: Gris RAL 7035

\*OPTIONS:  
pédale porte droite - Code EO50  
pédale porte gauche - Code EO50G

# BASES ACIDES INFLAMMABLES









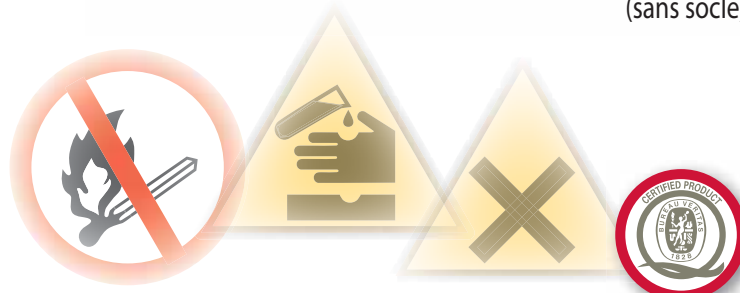





EO112BLSZ (400 mm) + EO111ALSZ (400 mm) + EOF238SZ (590 mm)  
(sans socle)



Socle de 1400 mm (EOFZ140) +  
EO112BLSZ (400 mm) + EO111ACSZ (400 mm) + EOF238SZ (590 mm)





COMBISTORAGE SOUS PAILLASSE <b>ACIDES</b>	COMBISTORAGE SOUS PAILLASSE <b>BASES</b>	CODE	DIMENSIONS EXTERNNES (LxPxH) mm	DIMENSIONS INTERNES (LxPxH) mm	CAPACITÉ DE STOCKAGE EN BOUTEILLES DE 1 L	POIDS (Kg)	NOMBRE D'ÉTAGÈRE	BAC DE RÉTENTION AVEC CAILLEBOTIS EN ACIER VERNIS
 <b>ACIDE 400 mm</b> Ouverture droite	 <b>BASE 400 mm</b> Ouverture droite	EO111ASZ EO112BSZ	400x500x620	300x450x500	20	28	2	NON
 <b>ACIDE 400 mm</b> Ouverture gauche	 <b>BASE 400 mm</b> Ouverture gauche	EO111ALSZ EO112BLSZ	400x500x620	300x450x500	20	28	2	NON
 <b>ACIDE 400 mm</b> Tiroir	 <b>BASE 400 mm</b> Tiroir	EO111ACSZ EO112BCSZ	400x500x620	300x450x500	20	28	0	OUI
 <b>ACIDE 600 mm</b> Ouverture droite	 <b>BASE 600 mm</b> Ouverture droite	EO101ASZ EO101BSZ	600x500x620	500x450x500	40	32	2	NON
 <b>ACIDE 600 mm</b> Ouverture gauche	 <b>BASE 600 mm</b> Ouverture gauche	EO101ALSZ EO101BLSZ	600x500x620	500x450x500	40	32	2	NON
 <b>ACIDE 600 mm</b> Tiroir	 <b>BASE 600 mm</b> Tiroir	EO101ACSZ EO101BCSZ	600x500x620	500x450x500	40	32	0	OUI

Couleur standard: Gris RAL 7035

**ACIDES**  
**INFLAMMABLES**  
**BASES**

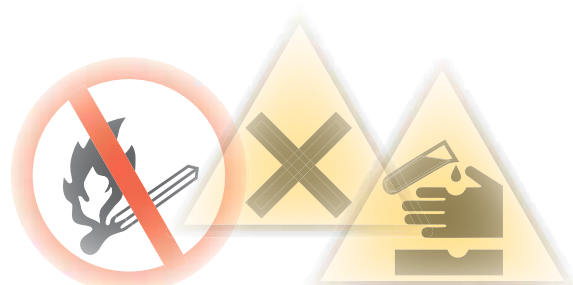

**ARMOIRE DE SECURITE A 3 COMPARTIMENTS  
CERTIFIEE POUR LE STOCKAGE DE PRODUITS  
INFLAMMABLES, ACIDES ET BASES**



**COMBISTORAGE 3** - Code E0343 +  
Pédale de fermeture - Code E050G en option

**ARMOIRE DE SECURITE A 4 COMPARTIMENTS  
CERTIFIEE POUR LE STOCKAGE DE PRODUITS  
INFLAMMABLES, ACIDES, BASES ET TOXIQUES**



**COMBISTORAGE 4** - Code E0342 + **Pédale de fermeture** - Code E050G en option

CODE	DESCRIPTION	DIMENSIONS EXTERNES (LxPxH) mm	NOMBRE D'ÉTAGERES	POIDS (Kg)
E0343	COMBISTORAGE 3 compartiments portes pleines	1200x600x1950	Compartment ACIDES: 2 étagères en acier peint Compartment BASES: 2 étagères en acier inox Compartment INFLAMMABLES TYPE 90: 3 étagères en acier peint + 1 bac de rétention avec caillebotis	360
E0342	COMBISTORAGE 4 compartiments portes pleines	1200x600x1950	Compartment ACIDES: 2 étagères en acier peint Compartment BASES: 2 étagères en acier inox Compartment TOXIQUES: 2 étagères en acier peint Compartment INFLAMMABLES TYPE 90: 3 étagères en acier peint + 1 bac de rétention avec caillebotis	380
E0344	COMBISTORAGE 4 compartiments portes vitrées	1200x600x1950	Compartment ACIDES: 2 étagères en acier peint Compartment BASES: 2 étagères en acier inox Compartment TOXIQUES: 2 étagères en acier peint Compartment INFLAMMABLES TYPE 90: 3 étagères en acier peint + 1 bac de rétention avec caillebotis	380

Couleur standard: Gris RAL 7035



**ARMOIRE DE SECURITE A 4 COMPARTIMENTS  
CERTIFIEE POUR LE STOCKAGE DE PRODUITS  
INFLAMMABLES, ACIDES, BASES ET TOXIQUES**



**COMBISTORAGE 4** - Code E0344 + **Pédale de fermeture** - Code E050G en option

**ACCESSOIRES**

CODE	DESCRIPTION	DIMENSIONS EXTERNES (LxPxH) mm
EOF120	Système d'aspiration pour COMBISTORAGE 3C et 4C	1200x600x300
CFN	Caisson de ventilation et de filtration conforme a la norme NFX 15-211	
EOAS	Filtre à charbon actif pour solvants (pour CFN)	
EOBE	Filtre à charbon actif pour vapeurs acides (pour CFN)	
EOMP	Filtre à charbon actif pour vapeurs acides et solvants (pour CFN)	
EOPF	Pré-filtre (pour CFN)	
RIP60V	Etagère additionnelle en acier peint pour compartiment inflammables C3/C4	450x385x30
RIPCS60	Etagère additionnelle en acier peint pour compartiment Acides et toxiques C3/C4	490x550x30
RIPX60	Etagère additionnelle en acier inox pour compartiment Bases C3/C4	490x550x30
E050G	Pédale de fermeture automatique de la porte avec thermofusible - T° > 50 °C	



CFN

**CAISSON DE VENTILATION  
ET DE FILTRATION  
CONFORME A LA NORME  
NFX 15-211**

**ARMOIRES DE SECURITE A 2 COMPARTIMENTS  
CERTIFIEES POUR LE STOCKAGE DE PRODUITS  
INFLAMMABLES, ACIDES ET BASES**



**COMBISTORAGE 2 TYPE 90** - Code EO30090 +  
**Pédale de fermeture** - Code EO50 en option



**COMBISTORAGE 2 TYPE 30** - Code EO30030 +  
**Pédale de fermeture** - Code EO50 en option

CODE	DESCRIPTION	DIMENSIONS EXTERNES (LxPxH) mm	NOMBRE D'ÉTAGÈRES	POIDS (Kg)
EO20030	COMBISTORAGE 2 compartiments. Compartiment ACIDES/BASES: à porte Compartiment INFLAMMABLES TYPE 30': à porte	600x600x1685	Compartiment ACIDES/BASES: 1 étagère en acier peint et 1 étagère en acier inox Compartiment INFLAMMABLES: 1 bac de rétention avec caillebotis	130
EO20090	COMBISTORAGE 2 compartiments. Compartiment ACIDES/BASES: à porte Compartiment INFLAMMABLES TYPE 90': à porte	600x600x1685	Compartiment ACIDES/BASES: 1 étagère en acier peint et 1 étagère en acier inox Compartiment INFLAMMABLES: 1 bac de rétention avec caillebotis	140
EO20090C	COMBISTORAGE 2 compartiments. Compartiment ACIDES/BASES: à porte Compartiment INFLAMMABLES TYPE 90': à Tiroir	600x600x1685	Compartiment ACIDES/BASES: 1 étagère en acier peint et 1 étagère en acier inox Compartiment INFLAMMABLES: 1 bac de rétention avec caillebotis	140
EO30030	COMBISTORAGE 2 compartiments avec aspiration et filtre. Compartiment ACIDES/BASES: à porte Compartiment INFLAMMABLES TYPE 30': à porte	600x600x1980	Compartiment ACIDES/BASES: 1 étagère en acier peint et 1 étagère en acier inox Compartiment INFLAMMABLES: 1 bac de rétention avec caillebotis	180
EO30090	COMBISTORAGE 2 compartiments avec aspiration et filtre. Compartiment ACIDES/BASES: à porte Compartiment INFLAMMABLES TYPE 90': à porte	600x600x1980	Compartiment ACIDES/BASES: 1 étagère en acier peint et 1 étagère en acier inox Compartiment INFLAMMABLES: 1 bac de rétention avec caillebotis	190
EO30090C	COMBISTORAGE 2 compartiments avec aspiration et filtre. Compartiment ACIDES/BASES: à porte Compartiment INFLAMMABLES TYPE 90': à Tiroir	600x600x1980	Compartiment ACIDES/BASES: 1 étagère en acier peint et 1 étagère en acier inox Compartiment INFLAMMABLES: 1 bac de rétention avec caillebotis	190

Couleur standard: Gris RAL 7035

**ARMOIRES DE SECURITE A 2 COMPARTIMENTS  
CERTIFIEES POUR LE STOCKAGE DE PRODUITS  
INFLAMMABLES, ACIDES ET BASES**



**COMBISTORAGE 2 TYPE 90** - Code EO30090C +  
Système de fermeture automatique du tiroir



**COMBISTORAGE 2 TYPE 90** - Code EO20090 +  
Pédale de fermeture - Code EO50 en option

**ACCESSOIRES**

CODE	DESCRIPTION	DIMENSIONS EXTERNES (LxPxH) mm
EOF100	Système d'aspiration pour COMBISTORAGE 2C	250x250x390
RFC60	Filtre de rechange à charbon actif à utiliser avec le code EOF100	
CFN	Caisson de ventilation et de filtration conforme a la norme NFX 15-211	
EOAS	Filtre à charbon actif pour solvants (pour CFN)	
EOBE	Filtre à charbon actif pour vapeurs acides (pour CFN)	
EOMP	Filtre à charbon actif pour vapeurs acides et solvants (pour CFN)	
EOPF	Pré-filtre (pour CFN)	
RIPX60/C	Etagère additionnelle en acier inox pour compartiment base EO20090	490x450x30
RIPCS60/C	Etagère additionnelle en acier peint pour compartiment Acide EO20090	490x450x30
RIP60V	Etagère additionnelle en acier peint pour compartiment inflammable C3/C4	450x385x30
RIPCS60	Etagère additionnelle en acier peint pour compartiment Acide et toxique C3/C4	490x550x30
RIPX60	Etagère additionnelle en acier inox pour compartiment Base C3/C4	490x550x30
EO50	Pédale de fermeture automatique de la porte avec thermofusible - T° > 50 °C	



CFN

**CAISSON DE VENTILATION  
ET DE FILTRATION  
CONFORME A LA NORME  
NFX 15-211**



**ARMOIRES DE SECURITE SOUS PAILLASSE  
CERTIFIEES POUR LE STOCKAGE  
DE PRODUITS DANGEREUX**



**SCHEMAS TECHNIQUES:**  
Dimensions externes et internes en mm

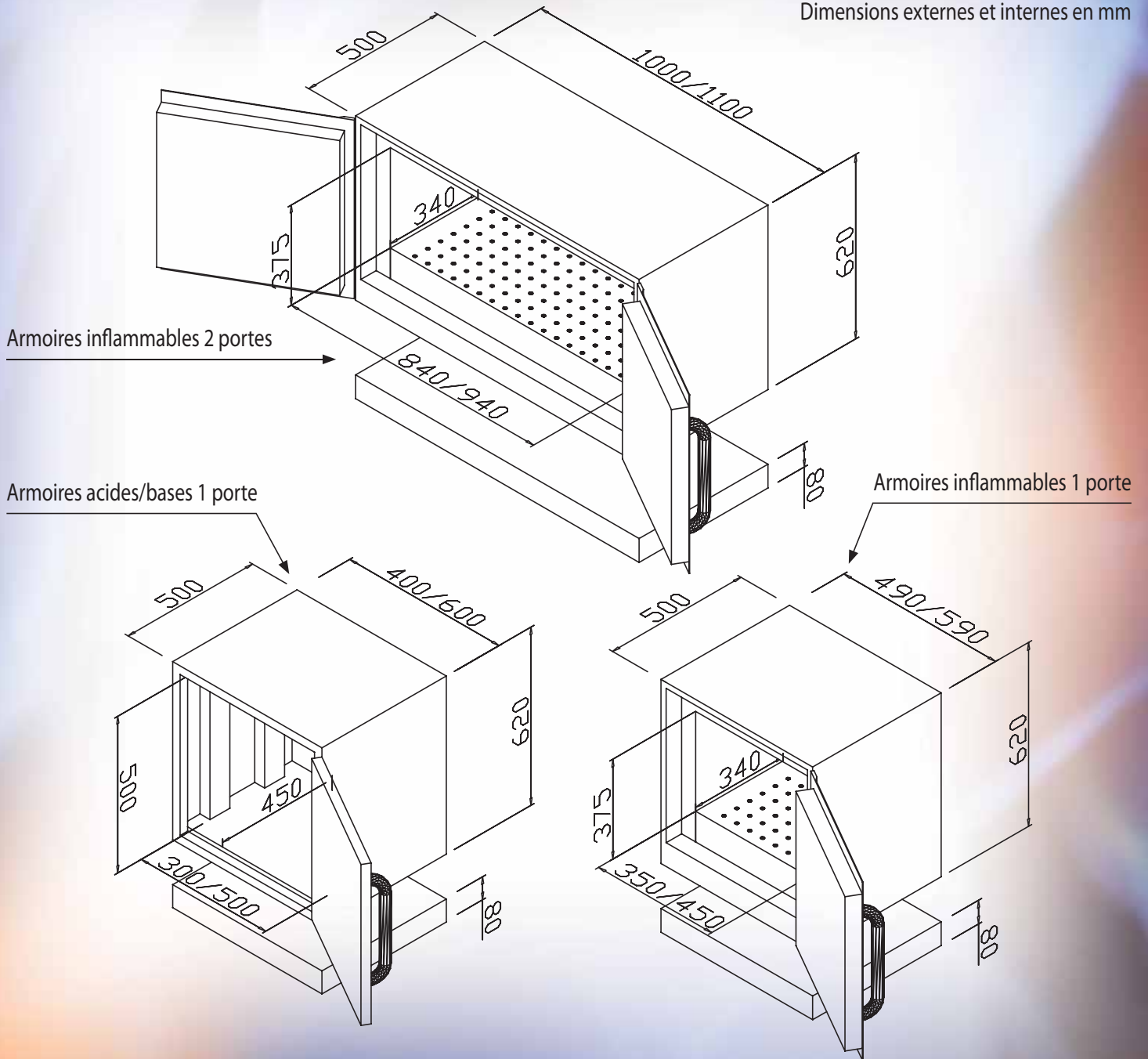

Distributeur autorisé