

Distributeurs | Préleveurs | Fournitures  
pour le laboratoire, l'industrie et la recherche

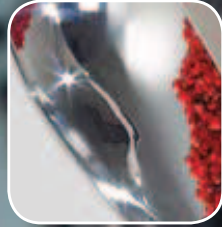

2014

# Catalogue 2014

## Nous sommes ravis de vous remettre notre nouveau catalogue !

Vous découvrirez désormais 252 pages pleines de produits utiles permettant le transvasement de liquides dangereux, le prélèvement manuel, ainsi qu'un grand nombre de récipients, de matériel en plastique pour l'industrie et les laboratoires.

Par ailleurs, vous trouverez dans notre catalogue également de nombreuses informations détaillées et judicieuses afin de vous aider à choisir le produit qu'il vous faut.



## Vous souhaitez une version numérique :

Nous vous invitons à découvrir notre site et à télécharger notre catalogue au format PDF. Ou préférez-vous feuilleter notre catalogue en ligne sur le site [www.buerkle.de](http://www.buerkle.de)

Si vous êtes vraiment très pressés, vous pouvez également commander facilement en toute sécurité 24 heures sur 24 dans notre boutique en ligne.



## Une affaire qui tourne bien :

Notre catalogue sur CD, avec d'autres brochures et informations. Comme par exemple, la compatibilité chimique des plastiques. En outre, vous y trouverez également toutes les photos du catalogue, résolution maximale.

Vous pouvez toutefois nous contacter directement !



+49 7635 8 27 95-0



+49 7635 8 27 95-31



[info@buerkle.de](mailto:info@buerkle.de)



[www.buerkle.de](http://www.buerkle.de)



Suivez-nous sur Facebook:  
[www.facebook.com/buerkle.de](http://www.facebook.com/buerkle.de)



Bürkle GmbH  
Rheinauen 5  
79415 Bad Bellingen  
Allemagne

Toutes les commandes sont régies par nos Conditions générales de vente que vous pouvez consulter sur [www.buerkle.de](http://www.buerkle.de) pour les imprimer.

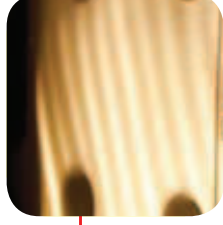

## Sommaire

2

### Pompes & distributeurs

Pompes de transfert, pompes pour bidon, pompes vide-fûts, raccords de fûts, adaptateur fileté, pompes vide-fûts électriques, robinets, robinets de fûts, robinets à bille, pompes de dosage

60

### Préleveurs d'échantillons

Prélèvement de produits en vrac, prélèvement de produits visqueux, prélèvement de liquides, préleveur pharma, prélèvement à usage unique & stérile, prélèvement de glace et de viande, prélèvement de sol

142

### Réceptients

Flacons, flacons vaporisateurs, pissettes et flacons compte-gouttes, pots, bidons, réservoir à col large, réservoir de stockage, réservoir d'empilage, tonneaux, grands récipients, réservoir de sécurité, récipients de conditionnement

182

### Fournitures pour laboratoire et industrie

Cuvettes, tablettes, coupelles, seaux, égouttoirs, burettes, distributeurs, entonnoirs, becher de mesure, pipettes, aides au pipetage, tuyaux, indicateur de débit, connecteurs de tuyaux, pinces, vannes, accouplements, raccords filetés, équipements de protection & sécurité du travail, fournitures pour laboratoire et l'industrie, accessoires

## Sommaire pompes & distributeurs

- 10 – 16 Pompes de transfert, pompes pour bidon
- 17 – 30 Pompes vide-fûts
- 17 – 19 Pompes vide-fûts pour acides et bases
- 20 – 23 Pompes vide-fûts pour liquides combustibles
- 24 – 27 Accessoires pour pompes vide-fûts
- 25 – 27 Raccords de fûts, adaptateurs filetés
- 31 – 37 Pompes électriques
- 38 – 39 Pompes à double membrane,
- Pompes centrifuges à entraînement magnétique
- 39 – 40 Compresseur Airjet, siphon
- 42 – 49 Robinets, robinets de fûts, robinets à bille, robinets IBC
- 50 – 54 Pompes de dosage
- 55 – 59 Accessoires pour distributeurs

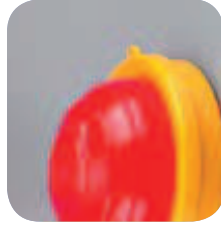



## Pompes & Distributeurs

Pompes, robinets et distributeurs

## Transvaser – mais en toute sécurité



### La sécurité est de rigueur

Il est absolument interdit de transvaser des liquides dangereux en les versant directement. Même une trémie ne suffit pas à répondre aux consignes de sécurité requises.

- ▶ Risque d'accident accru par glissement sur surfaces souillées.
- ▶ Maladies cutanées ou intoxications provoquées par les produits chimiques renversés.
- ▶ Dangers pour la santé engendrés par les vapeurs toxiques.



La sécurité est de rigueur lors du transvasement – Il en va de votre protection personnelle !

L'achat d'une pompe idoine pour le transvasement de liquides dangereux constitue donc un investissement dans la santé et la sécurité de votre personnel, investissement rapidement rentabilisé.

### Quelle pompe choisir

Outre la taille et la nature des récipients, le débit souhaité et son aptitude en ce qui concerne le milieu à transvaser, tels sont les facteurs essentiels dans le choix d'une pompe. Il faut non seulement qu'elle soit résistante au milieu à transvaser et de plus, nombreux sont les secteurs où il est impératif de respecter des règlements en matière de sécurité et d'hygiène du travail et de protection de l'environnement.

### Débit

L'utilisation de pompes électriques est à favoriser pour le transvasement de grandes quantités en un lieu fixe. Le débit accru permet d'économiser du temps et de préserver la capacité de travail. L'achat d'une pompe vide-fût électrique, coûteuse, n'est pas toujours rentabilisé ; il manque souvent une prise d'alimentation au site d'utilisation, par ex. en extérieur, sur un site de montage ou d'exploitation. Pour de faibles quantités à transvaser, les pompes manuelles constituent une alternative intéressante aux pompes électriques, en raison de leur indépendance quant au réseau d'alimentation électrique et de leur bon rapport qualité-prix. Bürkle propose une vaste gamme de distributeurs pour prélèvement manuel depuis des réservoirs, des bidons, des fûts et des cuves.

### Taille et nature des récipients

Pour le transvasement de volumes issus de bidons et petits fûts (volume jusqu'à 60 litres), les pompes fonctionnant selon le principe de surpression d'air sont adaptées. Une bille ou un piston permettent de pomper l'air dans les réservoirs. Ainsi, une surpression survient dans le réservoir et le fluide est extrait hors du tube d'aspiration.

Pour des fûts aux volumes importants et pour des récipients ouverts, il est recommandé d'utiliser des pompes vide-fûts, qui aspirent le fluide et l'expulsent. Cette gamme de pompes se caractérise par une structure robuste et une manipulation aisée. En utilisant différentes longueurs de tu-



## Matériaux

Il est particulièrement recommandé d'utiliser des pompes industrielles robustes, en matériaux de haute qualité comme du polypropylène (PP) pour acides et bases, ou de l'acier inoxydable VZA (1.4301) pour les liquides inflammables. Dans tous les cas, il est recommandé d'utiliser des joints en PTFE. Vérifiez toujours la résistance du matériau à la substance concernée.

Il peut souvent s'avérer utile de consulter la liste des résistances chimiques.

## Attention aux accessoires de transvasement

Les siphons en plastique sont une alternative peu coûteuse aux pompes mécaniques. Les siphons sont des appareils simples à utiliser, pour le transvasement en toute sécurité de liquides d'un récipient placé en hauteur dans un autre en contrebas. Ils sont toutefois à déconseiller en cas de substances agressives ou inflammables. Les soufflets de pompe peuvent être attaqués par les acides et être fragilisés.



bes immergés, les pompes peuvent s'adapter à tous les récipients disponibles dans le commerce. Les soupapes d'aspiration en profondeur garantissent une purge complète rapide.

## Raccords réservoir

Contrairement aux fûts en métal, équipés généralement de filetages fins R2", il n'existe aucun raccord fileté normalisé pour les réservoirs en plastique. Il existe deux principales solutions pour une fixation sûre de la pompe dans le fût ou le réservoir. La première consiste à visser un raccord dans le réservoir, adapté spécialement au filetage à disposition, éventuellement associé à un adaptateur. La seconde solution repose sur l'emploi de solutions universelles, comme par exemple des bouchons de fût.

## Transvasement hermétique

La présence de substances volatiles comme l'acétone ou l'ammoniaque dans le réservoir de transvasement s'accompagne de vapeurs dangereuses. L'évacuation des vapeurs vers l'environnement de travail et la mise en danger de l'utilisateur peuvent être réduites par l'utilisation d'un raccord fileté hermétique. Pour les substances très volatiles, fortement odorantes et particulièrement toxiques, il est obligatoire d'utiliser un système de transvasement fermé équipé d'une conduite d'équilibrage de pression. Ainsi, les gaz de purge induits sont renvoyés directement dans le récipient d'origine. Les gaz toxiques restent dans le système ; ceci garantit une sécurité optimale lors du transvasement.

## Substances alimentaires

Lorsque le transvasement concerne des substances alimentaires, il faut garantir l'innocuité physiologique des matériaux employés. Il est recommandé dans ce cas de faire appel à des matériaux de type acier inoxydable, polypropylène ou PTFE, qui sont en outre inodores et neutres au goût. En outre, la pompe doit être facile à nettoyer.

## Vous avez des questions supplémentaires ?

Nous sommes à votre service. N'hésitez pas à nous appeler au +49 7635 82795-0 ou à nous envoyer un e-mail à [info@buerkle.de](mailto:info@buerkle.de).



## Acides et bases

Les acides, les bases et les détergents peuvent être manipulés en toute sécurité avec des pompes en plastique PP ou PVDF. Bürkle propose de nombreuses pompes en plastique avec coudes de sortie rigide, ainsi qu'avec tuyau et robinet pour le remplissage de réservoirs éloignés ou placés en hauteur. Adapter la protection de l'utilisateur en présence de liquides caustiques ou agressifs. Il est obligatoire de porter des protections corporelles de type gants, lunettes de protection, tablier et masque.

## Liquides inflammables

Le transvasement des liquides inflammables requiert des précautions particulières. Les distributeurs de liquides inflammables doivent être impérativement fabriqués à partir de matériaux conducteurs. Il faut s'assurer que les décharges électrostatiques soient intégralement dissipées sans étincelle. Les pompes vide-fût inox répondent à ces exigences lorsque la charge électrostatique est dissipée par le lot antistatique.



# Distributeurs

Page	Liquides	Pâtes	Gaz	Acides et bases	Acides/bases douves	Huiles minérales	Pétrochimie	Prod. pharmaceutiques/cosmétiques	Solvants non inflammables	Solvants fortement inflammables	Liquides fortement inflammables	Aliments	Eau	Pompes de dosage	Pompes hermétiques	Facons de maxi. 2 litres	Bidons de maxi. 20 litres	Fûts de 10/25 litres	Réservoir de maxi. 60 litres	Fûts de maxi. 220 litres	Cuves	Capacité de convoyage l/min	Capacité de convoyage ml/pression
8	x			x	x		x	x	x			x	x			x	x	x	x			4	
11	x			x	x		x	x				x	x			x	x	x				4	
11,13	x				x																	5	
14	x				x		x															12-26	
15	x			x	x			x														8	
15	x						x	x														8	
15	x						x	x														8	
16	x				x			x															4-250
17	x			x	x		x	x															300-400
18	x			x	x			x														12	200-300
20	x					x	x	x														9-22	220-560
22	x						x	x														30	
23	x						x	x														10	
24							x	x															
28	x					x																	350-560
28	x			x	x																		200
29	x					x	x															30-40	
29	x						x															25	
30	x					x	x															15	350
30	x				x																		300
30	x				x		x																450
31	x			x	x			x														0,4-12	
34	x			x	x			x														40-65	
35	x																					40	
36	x			x	x			x														80	
36	x				x			x														85	
37	x																					85	
38	x			x	x																	16	
39	x			x	x																	12-24	
39	x		x																			16	
40	x				x																	9	
42	x			x	x																		
48	x																						
50	x																						8-500
53		x																					10-260
54	x					x	x	x	x														100-500

Attention ! Respecter la « liste des résistances chimiques » ! Sauf erreur ou omission.



## Pompes de transvasement OTAL | transvaser les liquides en toute sécurité

La gamme de pompes OTAL est établie sur le marché depuis 60 ans. Ces pompes sont reconnues et appréciées pour leur facilité d'utilisation au quotidien.

Grâce à son système de bouchon simple, la pompe OTAL s'adapte à la plupart des récipients courants. Mini OTAL permet en outre le transvasement à partir de récipients très petits.

Sur les pompes OTAL, seules les tubes entrent en contact avec le liquide ; les matériaux composant les tubes, PP, PVDF et acier inox V2A, permettent ainsi le transfert de bon nombre de liquides. Les différents diamètres de tube s'adaptent au cas par cas au débit souhaité.

C'est précisément lors du transvasement de milieux agressifs que la pompe à pied OTAL présente un gros avantage : les deux mains sont libres durant le pompage.

- ▶ disponible en version pompe à main ou à pied
- ▶ bouchon universel pour ouvertures Ø 30 à 70 mm
- ▶ tubes en PP, PVDF ou acier inox V2A s'adaptant à divers liquides

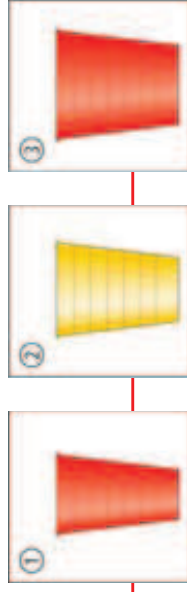

### Un bouchon adapté à vos besoins !

Avec les pompes OTAL, le transvasement est particulièrement facile, car le liquide est refoulé à travers le tube sous l'effet d'une surpression. Le flux de liquide s'écoule régulièrement, sans à-coups. Il faut toutefois que la pompe soit toujours reliée hermétiquement au récipient. Ceci est garanti par les bouchons universels en PVC souple.

Ces bouchons se composent de 3 parties, un corps de bouchon conique (1) et deux manchettes coniques (2 et 3) pouvant s'enfiler sur le corps. Il est ainsi possible de placer hermétiquement les pompes OTAL sur des ouvertures d'un diamètre de 30 à 70 mm.



- ⚠ Respecter les consignes d'utilisation et de sécurité. Porter des vêtements de protection. Voir pages 56 à 59.

## Pompe à main OTAL | pour tous les récipients courants sur le marché

Le tube d'aspiration télescopique s'adapte à la hauteur de réservoir lors de l'installation de la pompe à main. Ceci garantit une purge de qualité et l'emploi de la pompe à main pour différents réservoirs.

- ▶ Pompe à main très compacte, à faible encombrement
- ▶ Bon débit
- ▶ Avec bouchons universels en PVC souple, pour cols de réservoirs de diamètre 30 - 70 cm

 Attention ! Respecter la « liste des résistances chimiques » !



## Pompe à main OTAL | pour tous les récipients courants sur le marché

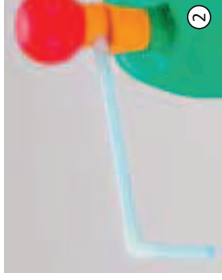

### ④ Pompe à main OTAL avec tuyau & robinet

Pompe à main OTAL avec tuyau et robinet, avec flexible d'écoulement de longueur 1,5 m en PVC et robinet PP/PE, tubes de refoulement en PP. Le flexible d'écoulement est particulièrement adapté au remplissage de récipients divers.

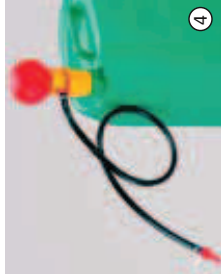

### ⑤ Mini-pompe à main OTAL PP

Mini-pompe OTAL PP avec tubes de refoulement en PP et bouchon universel en PVC souple.

- ▶ Pour petits réservoirs, idéal pour récipients jusqu'à 10 litres.
- ▶ Avec bouchons universels pour cols de réservoir Ø 20 - 36 mm

### ① Pompe à main OTAL PP

Pompe à main OTAL avec tubes de refoulement en PP, résistants contre les acides, substances alcalines, solvants et nettoyants doux.

### ② Pompe à main OTAL PVDF

Pompe à main OTAL avec tubes de refoulement PVDF, spécialement conçus pour les acides et bases, non adaptés pour les acides et bases fortement oxydantes. Grâce à ces propriétés uniques, le PVDF offre une meilleure résistance chimique que le PP. Résistant à l'eau de Javel.

### ③ Pompe à main OTAL inox

Pompe à main OTAL avec tubes de refoulement en inox (1.4301) pour liquides difficilement inflammables de la classe AIII (VbF). Utiliser la pompe à main OTAL PP ou PVDF pour les milieux caustiques.

Pompe à main OTAL									
Capacité de convoyage l/min	Ø de tuyau mm	Tuyau de convoyage matériau	Profondeur d'immersion cm	Tarif €	Rabais de quantité dès	Tarif éche-lonné €	Réf.		
① 14	12	PP	70	67,50	10	59,70	5005-1200	N4	
① 20	15	PP	70	70,80	10	65,30	5005-1500	N4	
① 26	18	PP	70	72,00	10	64,80	5005-1800	N4	
② 20	16	PVDF	70	121,50	10	111,30	5005-3000	N4	

Pompe à main OTAL									
Capacité de convoyage l/min	Ø de tuyau mm	Tuyau de convoyage matériau	Profondeur d'immersion cm	Tarif €	Rabais de quantité dès	Tarif éche-lonné €	Réf.		
③ 26	18	V2A	90	121,50	10	111,30	5005-4000	N4	
④ 12	10	PP/PVC	70	70,80	10	63,00	5005-6000	N4	
⑤ 4	10	PP	45	49,35	10	44,55	5005-1000	N4	
⑥ 5	12	PP/PVC	70	77,60	10	69,80	5005-7000	N4	



Le tube d'aspiration télescopique s'adapte à la hauteur de réservoir lors de l'installation de la pompe à pied. Ceci garantit une purge de qualité et l'emploi de la pompe à pied pour différents réservoirs.

- ▶ Manipulation simple : Les deux mains sont libres pour le transvasement
- ▶ Fort débit grâce à la pédale à soufflet grand volume
- ▶ Avec bouchons universels en PVC souple, pour cols de réservoirs de diamètre 30 - 70 cm

 Attention ! Respecter la « liste des résistances chimiques » !

Pompes à pied OTAL | performantes, conviviales, robustes, pour l'industrie



①

### ① Pompe à pied OTAL PP

Pompe à pied OTAL avec tubes de refoulement en PP, résistants contre les acides, substances alcalines, solvants et nettoyants doux.



②

### ② Pompe à pied OTAL PVDF

Pompe à pied OTAL avec tubes de refoulement PVDF, spécialement conçus pour les acides et bases, non adaptés pour les acides et bases fortement oxydantes. Résistant à l'eau de Javel. Grâce à ces propriétés uniques, le PVDF offre une meilleure résistance chimique que le PP.

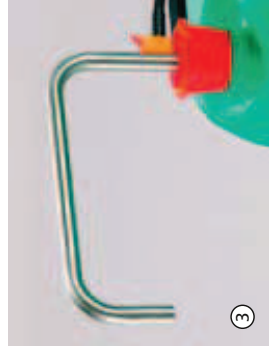

③

### ③ Pompe à pied OTAL inox

Pompe à pied OTAL en inox (1.4301), avec tubes de refoulement en inox pour liquides difficilement inflammables de la classe AIII (VbF).



④

### ④ Pompe à pied OTAL avec tuyau & robinet

Pompe à pied OTAL avec tuyau et robinet, avec tubes de refoulement en PP et un flexible d'écoulement en PVC de 1,5 m avec robinet en PP/PE Ø 10 mm.



⑤

### ⑤ Pompe à batterie OTAL

Pompe OTAL pour remplissage sûr de batteries automobiles avec de l'acide ou de l'eau distillée.

① Pompe à pied OTAL PP						
Capacité de con-voiage l/min	Ø de tuyau mm	Tuyau de con-voiage matériau	Profondeur d'immersion cm	Tarif €	Rabais de quantité dès	Tarif échelonné €
20	15	PP	70	83,30	10	78,80
26	18	PP	70	85,60	10	77,60
30	22	PP	90	94,50	10	83,30
						5000-1500 N4
						5000-1800 N4
						5000-2200 N4

  

② Pompe à pied OTAL PVDF							
Capacité de con-voiage l/min	Ø de tuyau mm	Tuyau de con-voiage matériau	Profondeur d'immersion cm	Tarif €	Rabais de quantité dès	Tarif échelonné €	
②	20	16	PVDF	70	128,10	10	118,10
③	26	18	V2A	90	128,10	10	118,10
④	12	10	PP/PVC	70	85,60	10	77,60
⑤	5	12	PP/PVC	70	94,50	10	83,30
							5000-4016 N4
							5000-5018 N4
							5000-3012 N4
							5000-6000 N4

## Pompe pour bidon Pump-it®



Visser Pump-it®

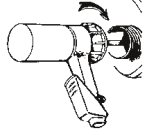

Pomper l'air dans le réservoir

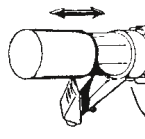

Transvaser avec Pump-it

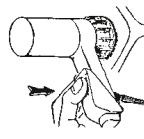

La pompe pour bidon Pump-it® est conçue pour vider rapidement et proprement les bidons et petits fûts de 60 litres maxi. Le piston à main génère une surpression qui pousse le liquide en dehors du bidon. Pump-it® est adapté aux acides et bases douces et aux substances pétrochimiques.

- ▶ Parties en contact avec le produit en PP, PE et FKM
- ▶ Le filetage de la pompe s'adapte aux récipients de 64 mm Ø (BSI)
- ▶ Distribution précise, arrête de couler immédiatement
- ▶ Purge complète de réservoir grâce au tube de refoulement réglable en longueur en continu

**⚠ Pas pour l'acide chlorhydrique ! Respecter la « liste des résistances chimiques » !**

### Pompe pour bidon Pump-it®

Matériau	Profondeur d'immersion cm	Capacité de convoyage l/min	Tarif €	Rabais de quantité dès	Tarif échelonné €	Réf.
PP/FKM	100	8	110,90	10	99,85	5201-1000 N4

**Accessoires**

Appellation	Tarif €	Réf.
Kit d'adaptateur Pump-it® composé de: 0600-3002, -3003, -3004, -1014, -1016	48,85	5201-0030 N4
Adaptateur fileté PP extérieur/extérieur, Mauser 2" à pas grossier - 64 mm (BSI)	11,10	0600-3004 N4
Adaptateur fileté PP extérieur/extérieur, TriSure 2" à pas grossier - 64 mm (BSI)	11,10	0600-3002 N4
Adaptateur fileté PP extérieur/extérieur, BSP 2" - 64 mm (BSI)	11,10	0600-3003 N4
Adaptateur fileté PP extérieur/intérieur, 64 mm (BSI) - DIN 60	16,15	0600-1014 N4
Adaptateur fileté PP extérieur/intérieur, 64 mm (BSI) - DIN 51	18,50	0600-1016 N4
Adaptateur fileté PP extérieur/intérieur, 64 mm (BSI) - DIN 61	18,50	0600-1013 N4
Adaptateur fileté PP extérieur/intérieur, 64 mm (BSI) - DIN 71	18,50	0600-1001 N4

Voir page 26

## Kit d'adaptateur Pump-it®



Kit d'adaptateur fileté pour pompe pour bidon Pump-it® composé de :

- ▶ Adaptateur extérieur/extérieur, Mauser 2" à pas grossier - 64 mm (BSI), vert
- ▶ Adaptateur extérieur/extérieur, TriSure 2" à pas grossier - 64 mm (BSI), brun
- ▶ Adaptateur extérieur/extérieur, BSP 2" - 64 mm (BSI), bleu
- ▶ Adaptateur extérieur/intérieur, 64 mm (BSI) - DIN 60, noir
- ▶ Adaptateur extérieur/intérieur, 64 mm (BSI) - DIN 51, noir

### Kit d'adaptateur Pump-it®

Tarif €	Rabais de quantité dès	Tarif échelonné €	Réf.
48,85	10	44,05	5201-0030 N4

Voir page 26



## Pompes pour bidons et vide-fûts PumpMaster

La pompe à pression manuelle est extrêmement adaptée pour le transvasement et la purge de bidons et de fûts. Le piston à main génère une surpression qui pousse le liquide en dehors du récipient. Le robinet permet également le prélèvement de faibles quantités de liquide. La pompe PumpMaster est montée sur le bidon et est équipée d'un bouchon flexible et de diamètre réglable. Aucun adaptateur fileté spécifique n'est requis. PumpMaster est adapté à des cols de bidon de diamètre compris entre 49,5 mm et 60 mm. Le tube immergé est de 95 cm de long et peut être raccourci en fonction de la taille de réservoir.

- Complètes avec trois bouchons de différentes tailles

**⚠ Attention !** Respecter la « liste des résistances chimiques » !

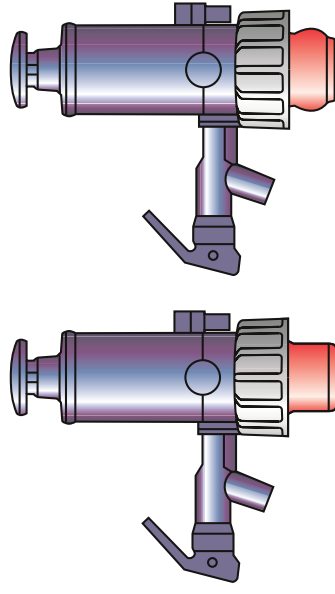
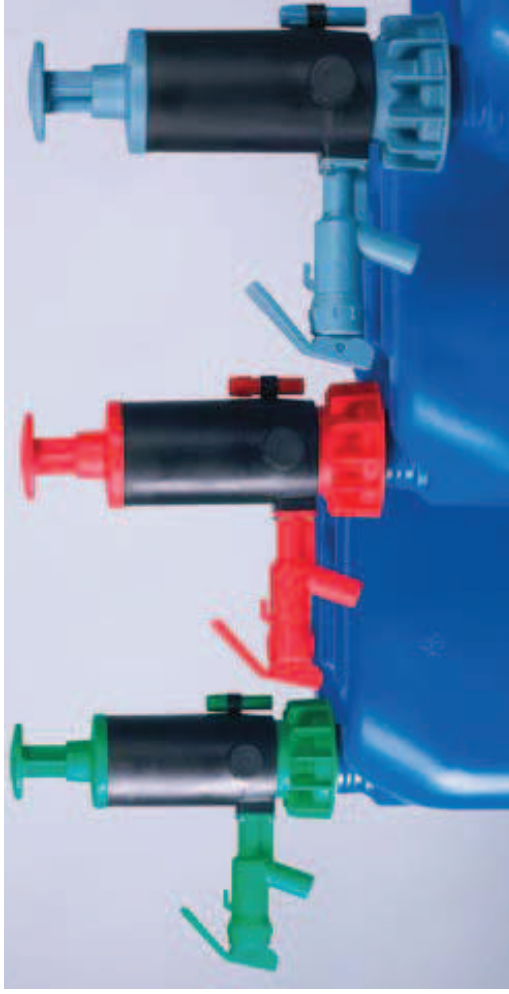

Pompe pour bidon/vidé-fût PumpMaster avec décharge à bouchon

Pompe pour bidon/vidé-fût PumpMaster avec extension à bouchon

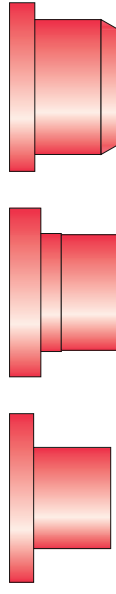

Différents bouchons pour PumpMaster

PumpMaster pour liquides pétrochimiques							
Garnitures d'étanchéité	Couleur	Capacité de convoyage l/min	Profondeur d'immersion cm	Tarif €	Rabais de quantité dès	Tarif échelonné €	Réf.
PP/caoutchouc nitrile	bleu gris	8	95	123,30	10	110,00	5202-3000 N4
<b>Accessoires</b>							
Appellation				Tarif €			Réf.
Flexible d'écoulement avec robinet pour PumpMaster pour liquides pétrochimiques				55,90			5202-3001 N4
PumpMaster pour liquides aqueux							
Garnitures d'étanchéité	Couleur	Capacité de convoyage l/min	Profondeur d'immersion cm	Tarif €	Rabais de quantité dès	Tarif échelonné €	Réf.
PP/EPDM	rouge	8	95	123,30	10	110,00	5202-2000 N4
<b>Accessoires</b>							
Appellation				Tarif €			Réf.
Flexible d'écoulement avec robinet pour PumpMaster pour liquides aqueux				55,90			5202-2001 N4
PumpMaster pour acides et liquides chimiques							
Garnitures d'étanchéité	Couleur	Capacité de convoyage l/min	Profondeur d'immersion cm	Tarif €	Rabais de quantité dès	Tarif échelonné €	Réf.
FKM	vert	8	95	177,15	10	168,30	5202-1000 N4
<b>Accessoires</b>							
Appellation				Tarif €			Réf.
Flexible d'écoulement avec robinet pour PumpMaster pour acides et liquides chimiques				77,00			5202-1001 N4

## Pompes de dosage Dosi-Pump

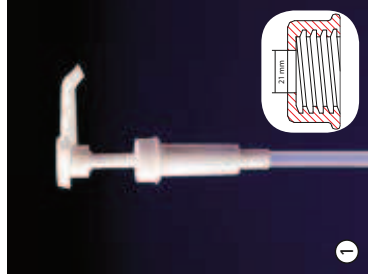

**1**

**Dosi-Pump 4 ml**

Dosage standard env. 4 ml par pression.

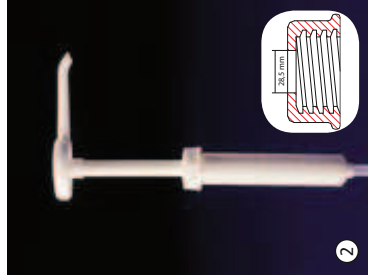

**2**

**Dosi-Pump 30 ml**

Dosage standard env. 30 ml par pression.

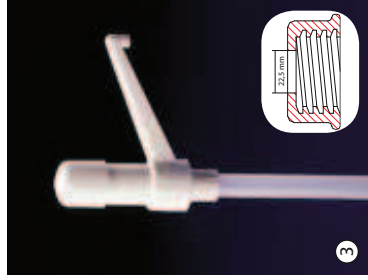

**3**

**Dosi-Pump 30 ml, sortie fixe**

Dosage standard env. 30 ml par pression, la pompe dispose d'une sortie fixe.

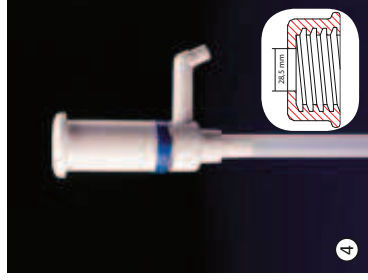

**4**

**Dosi-Pump 100 ml, sortie fixe**

Dosage standard env. 100 ml par pression, la pompe dispose d'une sortie fixe.

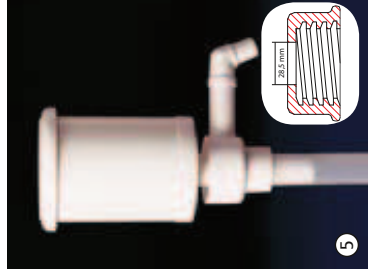

**5**

**Dosi-Pump 250 ml, sortie fixe**

Dosage standard env. 250 ml par pression, la pompe dispose d'une sortie fixe.

Pompes de dosage adaptées aux fûts, bidons, ballons ou flacons, permettant de doser des liquides à viscosité variée. Les pompes de dosage sont montées sur le dispositif de fermeture de votre récipient (voir tableau Support alésage). Percer un trou correspondant dans la fermeture, enfoncer la pompe et la visser par le bas.

Un raccord de récipient idone avec support alésage n'est pas compris dans l'étendue de la livraison.

- Parties en contact avec le produit en PP, PE et inox



### Pompes de dosage Dosi-Pump

Course approx. ml	Support alésage Ø mm	Profondeur d'immersion an	Tarif €	Rabais de quantité dès	Tarif échelonné €	Réf.
① 4	21	20	7,10	100	5,68	5607-1004 N3
② 30	28,5	28	11,35	100	9,08	5607-2030 N3
③ 30	22,5	35,5	19,45	100	15,55	5607-3030 N3
④ 100	28,5	28	61,45	100	49,15	5607-4100 N3
⑤ 250	28,5	28	76,50	100	61,20	5607-5250 N3

## Pompes vide-fûts ultra pure PTFE

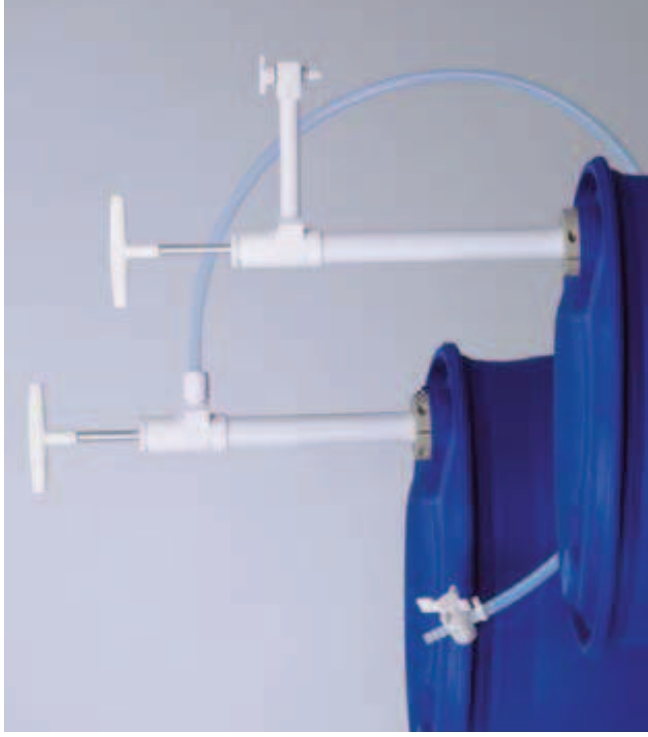

Grâce à la haute résistance chimique des matériaux PTFE et FEP en contact avec le milieu, il est également possible de transvaser des liquides caustiques pour les matériaux classiques comme le PP ou le PVC (à l'exception du fluor élémentaire).

Egalement adapté au transvasement de liquides de grande pureté.

Le robinet empêche toute fuite de vapeurs toxiques et tout écoullage de liquide après le transvasement.

Pompe vide-fût avec coude d'écoulement rigide avec robinet en PTFE.

Pompe vide-fût avec flexible d'écoulement en PTFE, longueur 1,2 m et robinet en PVDF.

- ▶ Tube immergé Ø 32 mm
- ▶ Toutes les vannes sont en PTFE/PVDF massif
- ▶ Qualité exceptionnelle - Garantie 3 ans
- ▶ Raccords filetés disponibles en option pour réservoirs courants

### Pompe vide-fût ultra pure PTFE - Coude de sortie

Profondeur d'immersion cm	Débit ml/pression	Tarif €	Rabais de quantité dès	Tarif échelonné €	Réf.
60	270	310,70	10	298,35	5606-0600 N4
95	400	336,85	10	323,90	5606-1000 N4

### Pompe vide-fût ultra pure PTFE - Flexible d'écoulement

Profondeur d'immersion cm	Débit ml/pression	Tarif €	Rabais de quantité dès	Tarif échelonné €	Réf.
60	270	310,70	10	298,35	5606-0601 N4
95	400	336,85	10	323,90	5606-1001 N4

### Accessoires

Appellation	Tarif €	Réf.
Raccord fileté PP, filetage acier fin R 2", intérieur	24,95	5600-3130 N4
Raccord fileté PP, Mauser 2", filet à pas grossier, intérieur	31,10	5600-3170 N4
Raccord fileté PP, Tri-Sure®, filet à pas grossier, intérieur	35,00	5600-3180 N4
SafetyBox inclusif des lunettes de protection et des gants de protection	36,30	2507-9000 N3



Les pompes vide-fût en polypropylène assurent un transvasement rapide de fûts, bidons, cuves. La bonne résistance chimique du PP permet aussi le transvasement d'acides, de bases et de détergents agressifs.

Le clapet anti-retour de fond, situé très bas, et la profondeur d'immersion réglable en continu au moyen du raccord fileté, garantissent un excellent vidage du liquide. Le raccord fileté permet de fixer de manière fiable la pompe dans le fût. Raccords filetés et adaptateurs de raccord fileté disponibles en option pour réservoirs courants.

**⚠ Attention !** Respecter la « liste des résistances chimiques » !

## Pompes vide-fût PP | qualité industrielle solide

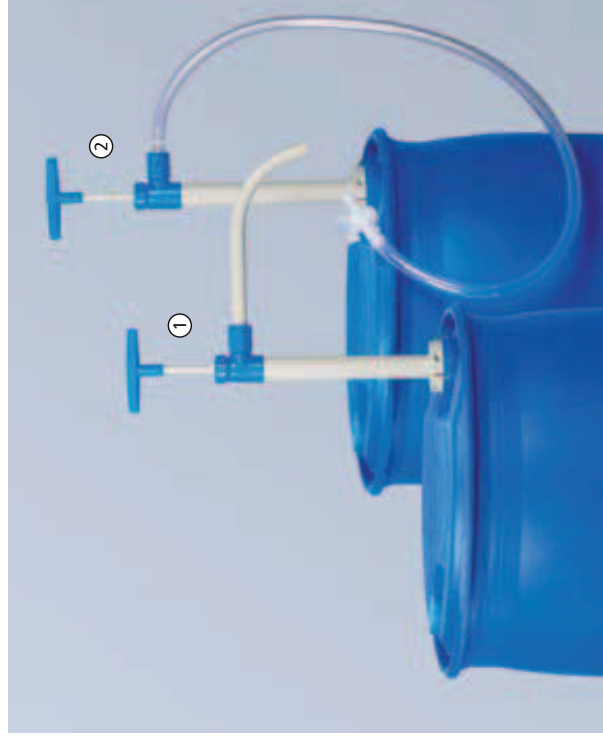

### Pompe vide-fût PP - Coude de sortie

Pompe vide-fût PP avec coude de sortie rigide.

### Pompe vide-fût PP - Flexible d'écoulement & robinet

Pompe vide-fût PP avec flexible d'écoulement en PVC, longueur 1,2 m et robinet.

- ▶ Joints en PTFE
- ▶ Tube immergé Ø 32 mm
- ▶ Débit jusqu'à env. 12 l/min
- ▶ Pour fûts et cuves entre 60 et 1000 litres



### 1 Pompe vide-fût PP - Coude de sortie

Profondeur d'immersion cm	Débit ml/pression	Longueur totale cm	Tarif €	Rabais de quantité dès	Tarif échelonné €	Réf.
50	200	60	129,00	5	118,60	5600-0501 N4
65	230	74	129,00	5	118,60	5600-0651 N4
80	260	89,5	133,55	5	122,15	5600-0801 N4
100	300	109	140,50	5	125,55	5600-1001 N4
125	300	134	160,05	5	149,70	5600-1251 N4
150	300	159	168,15	5	162,30	5600-1501 N4

### 2 Pompe vide-fût PP - Flexible d'écoulement & robinet

Profondeur d'immersion cm	Débit ml/pression	Longueur totale cm	Tarif €	Rabais de quantité dès	Tarif échelonné €	Réf.
50	200	60	129,00	5	118,60	5600-0502 N4
65	230	74	129,00	5	118,60	5600-0652 N4
80	260	89,5	133,55	5	122,15	5600-0802 N4
100	300	109	140,50	5	125,55	5600-1002 N4
125	300	134	160,05	5	149,70	5600-1252 N4
150	300	159	168,15	5	162,30	5600-1502 N4

### Accessoires

Appellation	Tarif €	Réf.
3 Raccord fileté PP, filetage acier fin R 2", intérieur	24,95	5600-3130 N4
4 Raccord fileté PP, Mautser 2", filet à pas grossier, intérieur	31,10	5600-3170 N4
5 Raccord fileté PP, Tri-Sure®, filet à pas grossier, intérieur	35,00	5600-3180 N4

### Accessoires

Appellation	Tarif €	Réf.
6 Filetage de réservoir	30,80	5600-3140 N4
7 Bouchons de fût PVC, Ø 40-70 mm (pas pour zones ATEX)	19,55	5600-3150 N4
Flexible d'écoulement 1,2 m avec robinet pour pompe vide-fût PP	23,65	5600-0100 N4
Tube d'égouttage de sécurité (voir page 55)	43,25	5618-1000 N4

## Pompe vide-fût inox | pour les liquides inflammables



La pompe vide-fût inox Bürkle (1.4301) est adaptée au transvasement de liquides inflammables. Étant conductrice, la pompe vide-fût satisfait avec le lot antistatique les exigences en matière de manipulation de liquides inflammables.

Les joints PTFE garantissent une utilisation durable, sans entretien. Débit tributaire de la course : env. de 9 à 22 l/min.

La gamme complète d'accessoires permet d'adapter la pompe vide-fût aux besoins les plus divers.

**⚠** Pas pour l'acétone ! Attention ! Pour le transvasement de liquides inflammables, le fût et la pompe doivent être raccordés à la terre ! Utiliser le lot antistatique !

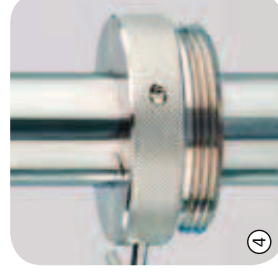

## Pompe vide-fût inox | pour les liquides inflammables

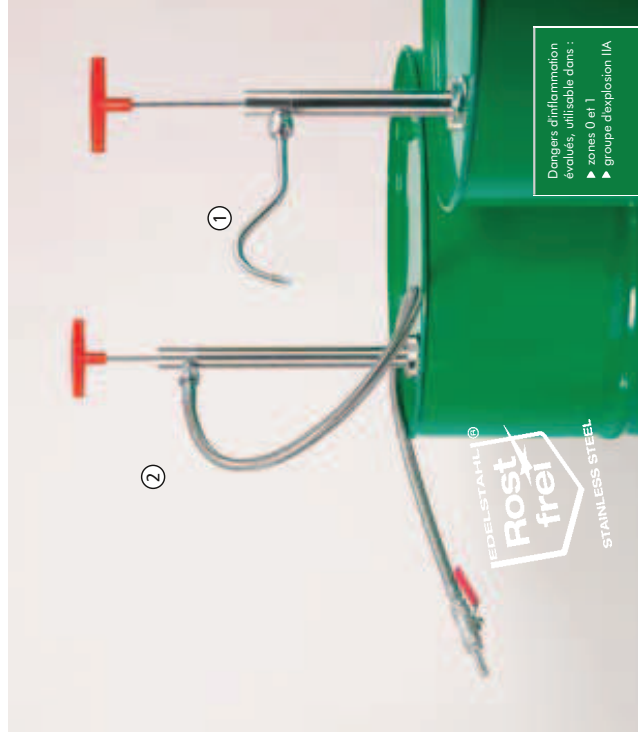

### ① Pompe vide-fût inox - Coude de sortie

Profondeur d'immersion cm	Longueur totale cm	Débit ml/pression	Tarif €	Rabais de quantité dès	Tarif échelonné €	Réf.
36	48	220	185,20	5	166,20	5601-0400 N4
57	69	350	189,70	5	170,25	5601-0500 N4
91	103	560	198,10	5	179,90	5601-0800 N4

### ② Pompe vide-fût inox - Flexible d'écoulement & robinet

Profondeur d'immersion cm	Longueur totale cm	Débit ml/pression	Tarif €	Rabais de quantité dès	Tarif échelonné €	Réf.
36	48	220	307,65	5	294,65	5601-0401 N4
57	69	350	315,15	5	301,85	5601-0501 N4
91	103	560	324,80	5	309,15	5601-0801 N4

### Accessoires

Appellation	Tarif €	Réf.
③ Lot antistatique	44,30	5602-1000 N4
④ Raccord fileté laiton filetage acier fin R2"	37,10	5601-0100 N4

### Pompe vide-fût inox - Coude de sortie

Pompe vide-fût inox avec coude de sortie.

- ▶ Coude de sortie dévissable
- ▶ Tube immergé Ø 32 mm

### Pompe vide-fût inox - Flexible d'écoulement & robinet

Pompe vide-fût inox avec flexible d'écoulement et robinet en acier inox et PTFE, conducteur.

- ▶ Tube immergé Ø 32 mm
- ▶ Flexible dévissable, longueur 1,2 m
- ▶ Robinet à boisseau sphérique en acier inox LN 8 mm
- ▶ Bec Ø 12,8 mm

### Accessoires

Appellation	Tarif €	Réf.
⑤ Raccord fileté étanche aux gaz filetage acier fin R2"	112,35	5601-0130 N4
Tuyau 1,2 m avec robinet, seul	165,05	5601-0090 N4
Coude de sortie, seul	59,05	5601-0080 N4
⑥ Bouchons de fût PVC, Ø 40-70 mm (pas pour zones ATEX)	19,55	5600-3150 N4
Tube d'égouttage de sécurité (voir page 55)	43,25	5618-1000 N4
Raccord fileté PP, filetage acier fin R 2", intérieur	24,95	5600-3130 N4
Raccord fileté PP, Mauser 2", filet à pas grossier, intérieur	31,10	5600-3170 N4
Raccord fileté PP, Tri-Sure®, filet à pas grossier, intérieur	35,00	5600-3180 N4
Clé universelle pour fût	25,35	5690-0090 N4
Lunettes de protection Sport	24,00	2502-2010 N3

# Pompe à solvant, commande à pied



EDDELSTAHL®  
**Rostfrei**  
STAINLESS STEEL

Dangers d'inflammation évalués, utilisable dans :  
▶ zones 0 et 1  
▶ risques d'explosion IIA, IIB



Pompe à solvant, commande à pied pour le transvasement de liquides extrêmement purs, comme par ex. les solvants.

Toutes les pièces en contact avec le milieu sont en acier inoxydable (1.4301) et PTFE. Le raccord fileté et le robinet permettent de fermer hermétiquement le récipient et la pompe, aucune vapeur non souhaitée ne peut sortir après le transvasement. Finition industrielle massive, de longue durée. Raccord à clip pour brancher et débrancher rapidement le flexible à air.

- ▶ Tube immergé réglable sans pallier à la profondeur du fût
- ▶ Pour fûts jusqu'à 220 litres
- ▶ Adapté pour fûts acier avec filetage R 2"
- ▶ Adaptateur de raccord fileté disponible pour réservoirs et filtres à air courants, pour un transvasement particulièrement pur. Voir page 26.

**⚠ Attention !** Pour le transvasement de liquides inflammables, le fût et la pompe doivent être raccordés à la terre ! Utiliser le lot antistatique !

Pompe à solvant à commande au pied - Flexible d'écoulement & robinet			
Profondeur d'immersion cm	Raccord fileté	Capacité de convoyage l/min	Tarif €
95	2" fin	30	529,10
			5603-3000 N4
			Ref.
Pompe à solvant, commande à pied - Coude de sortie			
Profondeur d'immersion cm	Raccord fileté	Capacité de convoyage l/min	Tarif €
95	2" fin	30	394,80
			5603-1100 N4
			Ref.
Accessoires			
Appellation		Tarif €	Ref.
Lot antistatique		44,30	5602-1000 N4
Accessoires			
Appellation		Tarif €	Ref.
Kit de filtrage pour pompe à solvant, 10 pièce		25,30	0006-6009 N4





# Pompe à solvant à commande manuelle



Pompe à solvant à commande manuelle pour prélèvement stérile de solvants et arômes organiques.

Pour réservoirs jusqu'à 60 l. La pompe est hermétique et peut être verrouillée par deux robinets à bille.

- ▶ Pièces en contact avec le milieu en inox (1.4301) et PTFE
- ▶ Coude d'écoulement rigide avec robinet en inox/PTFE
- ▶ Adapté pour réservoirs avec filetage R 2"
- ▶ Adaptateur de raccord fileté disponible en option pour réservoirs courants, voir page 26

**⚠ Attention !** Pour le transvasement de liquides inflammables, le fût et la pompe doivent être raccordés à la terre ! Utiliser le lot antistatique !



Lot antistatique

La pompe à solvant pour bidon en fer blanc s'adapte sur des fermetures à soufflet



## Pompe à main pour solvants

Profondeur d'immersion cm	Raccord fileté	Capacité de convoyage l/min	Tarif €	Ref.	CE	RoHS
60	2" fin	10	360,60	5603-1000	N4	

## Pompe à solvant pour bidon en fer blanc, commande manuelle

Profondeur d'immersion cm	Raccord fileté	Capacité de convoyage l/min	Tarif €	Ref.	CE	RoHS
60	pour fermetures à soufflet	10	379,60	5603-2000	N4	

## Accessoires

Appellation	Tarif €	Ref.
Lot antistatique	44,30	5602-1000

## Lot antistatique | pour éviter la charge électrostatique

Les récipients conducteurs sont reliés au câble rouge, le câble noir assure la mise à la terre (par ex. conduite d'eau etc.)

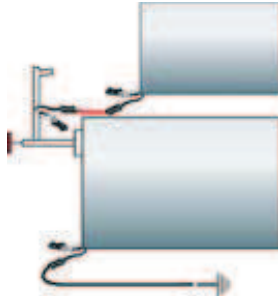

Sécurité en plus : le câble en cuivre nu assure la mise à la terre au moment du transvasement dans des récipients non conducteurs

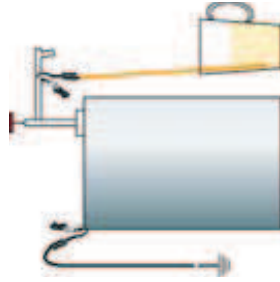

Lors du transvasement de liquides inflammables, des charges électrostatiques peuvent se former si les récipients de transvasement ne sont pas reliés à la terre. Ceci se traduit pour un grand nombre de substances par un risque d'inflammation ou d'explosion.

Grâce au lot antistatique de Bürkle, il est très facile de réaliser une mise à la terre fiable.

Le lot antistatique se compose de 3 câbles de raccordement en cuivre à codage couleur et de pinces, livrés dans une mallette en plastique très pratique.

Lot antistatique			
Tarif €	Rabais de quantité dès	Tarif échelonné €	Réf.
44,30	5	39,95	5602-1000 N4

## Raccords filetés



Filetage en laiton nickelé pour la pompe vide-fût en inox. Empêche la charge électrostatique par l'emploi du lot antistatique. Pour le transvasement sûr de liquides facilement inflammables. Pour réservoirs avec filetage acier fin R2".

Filetage	Tarif €	Rabais de quantité dès	Tarif échelonné €	Réf.
filetage acier fin R2"	37,10	5	32,90	5601-0100 N4



Le raccord fileté étanche au gaz empêche la sortie de gaz toxiques hors du fût. Filetage de fût acier R2", vanne anti-retour avec raccord 1/8». Laiton nickelé, joints en FKM.

Filetage	Tarif €	Rabais de quantité dès	Tarif échelonné €	Réf.
filetage acier fin R2"	112,35	5	98,80	5601-0130 N4



Raccord fileté en PP pour maintien sûr dans le fût en trois modèles de filetages. Pour le transvasement de liquides non inflammables.

Filetage	Tarif €	Rabais de quantité dès	Tarif échelonné €	Réf.
Filetage acier fin R 2", intérieur	24,95	5	22,50	5600-3130 N4
Raccord Mauser 2", filet à pas grossier, intérieur	31,10	5	28,00	5600-3170 N4
Raccord Tri-Sure®, filet à pas grossier, intérieur	35,00	5	31,50	5600-3180 N4



Filetage de réservoir pour la fixation de la pompe vide-fût sur la paroi du réservoir ou dans les bouchons à vis à col large. Le filetage 2" est fixé de l'intérieur avec le contre-écrou 2". (Orifice de montage dans le réservoir 60 mm).

Ouverture Ø mm	Tarif €	Rabais de quantité dès	Tarif échelonné €	Réf.
60	30,80	5	29,60	5600-3140 N4



Bouchon de fût en PVC, composé de deux pièces, pour une utilisation variable pour orifices de diamètre 40-70 mm.

Ouverture Ø mm	Tarif €	Rabais de quantité dès	Tarif échelonné €	Réf.
40-70	19,55	5	17,35	5600-3150 N4

## Adaptateur fileté PP



Nous proposons un grand choix d'adaptateurs filetés. Ainsi, il est possible de visser nos pompes et robinets de manière solidement sur divers récipients. En combinant différents adaptateurs, vous trouverez toujours le raccord répondant à vos besoins.

Vous avez d'autres questions concernant le choix du bon adaptateur fileté ? Appelez-nous. Nous vous donnerons avec plaisir de plus amples conseils.

Vous trouverez un guide en page 248 vous permettant de trouver le filetage adapté.

Filetage externe	Filetage interne	Couleur	Tarif €	Rabais de quantité dès	Tarif échelonné €	Réf.
① Tri-Sure®	2" BSP	orange	14,55	10	12,95	0600-1006 N4
② Mautser	2" BSP	bleu	14,55	10	13,20	0600-1010 N4
③ Tri-Sure®	Mautser	rouge	14,55	10	12,95	0600-1011 N4
④ Mautser	Tri-Sure®	bordeaux	14,55	10	12,95	0600-1012 N4
⑤ US-Fass	2" BSP	argent	14,55	10	12,95	0600-1007 N4
⑥ 61 mm	2" BSP	gris	14,55	10	12,95	0600-1008 N4
⑦ 61 mm	3" grob	naturel	20,90	10	19,35	0600-1009 N4
⑧ 64 mm (BSI)	DIN 60	noir	16,15	10	14,75	0600-1014 N4
⑨ 64 mm (BSI)	DIN 51	noir	18,50	10	16,60	0600-1016 N4
⑩ 64 mm (BSI)	DIN 61	jaune/bleu	18,50	10	16,60	0600-1013 N4
⑪ 64 mm (BSI)	DIN 71	brun/bleu	18,50	10	16,60	0600-1001 N4
Filetage interne	Couleur	Tarif €	Rabais de quantité dès	Tarif échelonné €	Réf.	
⑫ 35 mm - 2" BSP	noir	17,55	10	16,05	0600-2004 N4	
⑬ 51 mm - 2" BSP	vert	17,55	10	16,05	0600-2005 N4	
⑭ DIN 61 - 2" BSP	jaune	14,55	10	12,95	0600-2001 N4	
⑮ 64 mm - 2" BSP	blanc	17,55	10	16,05	0600-2006 N4	
⑯ DIN 71 - 2" BSP	brun	14,85	10	12,95	0600-1003 N4	
Filetage externe	Couleur	Tarif €	Rabais de quantité dès	Tarif échelonné €	Réf.	
⑰ 61 mm - Tri-Sure®	noir	8,40	10	6,95	0600-3006 N4	
⑱ 61 mm - 2" BSP	noir	8,40	10	6,95	0600-3007 N4	
⑲ 2" grob M. - 64 mm (BSI)	vert	11,10	10	10,15	0600-3004 N4	
⑳ 2" grob Tri-Sure® - 64 mm (BSI)	brun	11,10	10	10,15	0600-3002 N4	
㉑ 2" BSP - 64 mm (BSI)	bleu	11,10	10	10,15	0600-3003 N4	
㉒ Kit d'adaptateur fileté PP (1, 2, 14 et 16)		47,65	5	44,05	0600-3010 N4	

## Kit d'adaptateur fileté 3/4"



Kit d'adaptateur composé de :

- ▶ Adaptateur fileté 3/4" - Hünersdorff
- ▶ Adaptateur fileté 3/4" - Kautex
- ▶ Adaptateur fileté 3/4" - filetage de fût cylindrique R 3/4"
- ▶ Adaptateur fileté 3/4" - filetage de fût conique R 3/4"
- ▶ Clé six pans pour adaptateur fileté

**LaboPlast®**  
Top-Quality Plastic Labware

## Adaptateur fileté 3/4" LaboPlast®



- ① Adaptateur fileté 3/4" - Hünersdorff
- ② Adaptateur fileté 3/4" - Kautex
- ③ Adaptateur fileté 3/4" - filetage de fût cylindrique R 3/4"
- ④ Adaptateur fileté 3/4" - filetage de fût conique R 3/4"



- ⑤ Adaptateur fileté 3/4" - filet à pas grossier, TriSure® 2"
- ⑥ Adaptateur fileté 3/4" - filet à fin 2"
- ⑦ Adaptateur fileté 3/4" - filetage Capuchon pour 3/4"



Clé six pans pour adaptateur fileté

Avec les adaptateurs filetés LaboPlast®, il est possible de raccorder les robinets StopCock, les robinets à bille et d'autres accessoires à la plupart des réservoirs courants.

Tous les adaptateurs disposent d'un filetage extérieur normalisé R 3/4" .

Kit d'adaptateur fileté 3/4" LaboPlast®			
Tarif €	Rabais de quantité dès	Tarif éche-lonné €	Réf.
16,25	10	14,95	0600-0050 N4

Filetage de sortie	Filetage d'alimentation	Couleur	Matériau	Tarif €	Rabais de quantité dès	Tarif éche-lonné €	Réf.
① Hünersdorff	3/4"	rouge	PP	4,73	10	4,24	0600-0010 N4
② Kautex	3/4"	bleu	PP	4,73	10	4,24	0600-0020 N4
③ filetage de fût cylindrique R 3/4"	3/4"	noir	PP	4,73	10	4,24	0600-0150 N4
④ filetage de fût conique R 3/4"	3/4"	vert	PP	4,73	10	4,24	0600-0030 N4
⑤ filet à pas grossier, TriSure® 2"	3/4"	vert/blanc	PP/PE	11,20	10	10,35	0600-0094 N4
⑥ filet à pas grossier, Mautser 2"	3/4"	vert/blanc	PP/PE	11,20	10	10,35	0600-0120 N4
⑦ filetage fin 2"	3/4"	vert/blanc	PP/PE	11,20	10	10,35	0600-0190 N4
⑧ Capuchon pour 3/4"		gris	PVC	4,62	10	4,14	0600-0090 N4
⑨ Clé six pans pour adaptateur fileté		bleu	PP	2,27	10	2,05	0600-0001 N4

## Pompe vide-fût hermétique PP

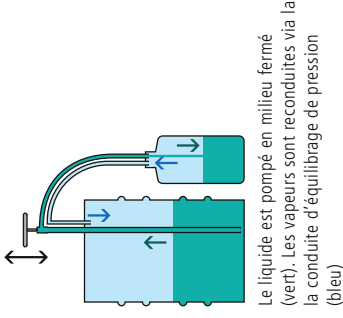
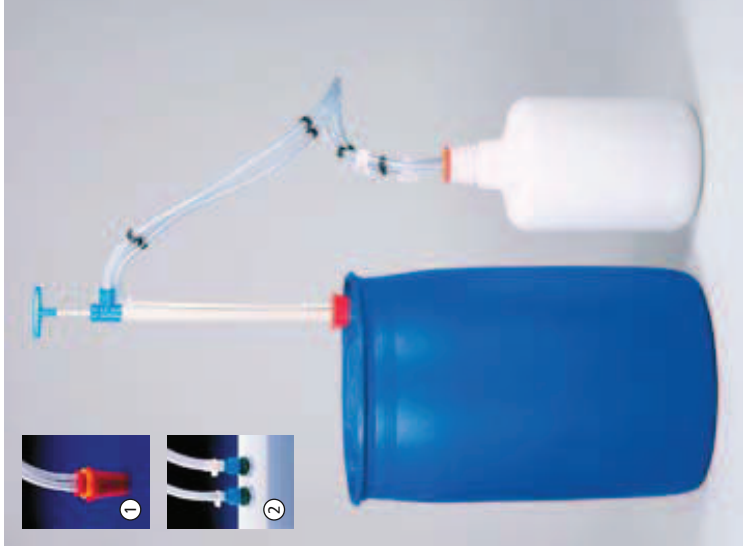

Le liquide est pompé en milieu fermé (vert). Les vapeurs sont reconduites via la conduite d'équilibrage de pression (bleu)

- ▶ Pièces en contact avec le milieu en PP et PVC souple (tuyau)
- ▶ Tube télescopique réglable en continu
- ▶ Pour des fûts d'une profondeur de 40 à 67 cm
- ▶ Deux adaptateurs pour récipient à remplir

La pompe vide-fût hermétique permet un transvasement sans odeur.

Lors du transvasement avec des pompes normales, il est inévitable d'observer des vapeurs relâchées dans l'environnement. Ceci peut être empêché par l'équilibrage de pression. Ainsi, les vapeurs émises sont refoulées du récipient à remplir vers le récipient de transvasement par l'équilibrage de pression. La conduite de gaz et la conduite de liquide sont en outre équipées de robinets.

Les pompes hermétiques sont utilisées pour des substances fortement odorantes comme l'ammoniaque.

Modèle	Tarif €	Rabais de quantité dès	Tarif échelonné €	Débit ml/pression	Réf.
① avec adaptateur universel Ø 30-70 mm	188,10	5	149,70	200	5610-1030 N4
② avec 2 adaptateurs de filetage 3/4", contre-écrou	188,10	5	149,70	200	5610-1040 N4

## Pompe vide-fût hermétique



Pompe vide-fût hermétique avec flexible d'écoulement pour le transvasement dans des bidons et réservoirs volumineux. Transvasement convivial car le bidon peut rester par terre. L'embout conique est maintenu sur le bidon.

- ▶ Pièces en contact avec le milieu : inox (1.4301), PTFE, laiton nickelé, PA conducteur
- ▶ Incl. raccord fileté hermétique avec filetage fin 2"
- ▶ Pour cols de flacon 16 à 49 mm
- ▶ Tube immergé Ø 32 mm
- ▶ La pompe peut être fermée hermétiquement à l'aide de deux robinets à bille.



Pompe vide-fût hermétique a été développée en collaboration avec l'université Ludwig-Maximilian de Munich.

Profondeur d'immersion cm	Longueur totale cm	Débit ml/pression	Tarif €	Rabais de quantité dès	Tarif échelonné €	Réf.
57	69	350	678,85	5	621,05	5611-1090 N4
91	103	560	701,20	5	642,35	5611-0090 N4

## Pompe alu à levier manuel



Pompe à levier pour substances pétrochimiques coulée sous pression aluminium, vannes et piston en plastique (PA).

- ▶ Adapté pour filetage de fût M 64 x 4 ou R2 "
- ▶ Avec dispositif de fermeture
- ▶ Longueur de tube immergé 84 cm
- ▶ Livraison avec garniture de tuyau, longueur de tuyau 1,5 m, conducteur, avec coude de sortie et protection anti-plis

Pompe alu à levier manuel			
Capacité de convoyage l/min	Hauteur de convoyage colonne d'eau m	Raccord fileté	Tarif €
25	1	M64x4, R2"	153,30
Accessoires			
Appellation	Tarif €	Ref.	
Lot antistatique	44,30	5602-1000 N4	

## Pompes à piston rotatif



① Pompe à piston rotatif en fonte GS



④ Raccord fileté pour pompe à piston rotatif

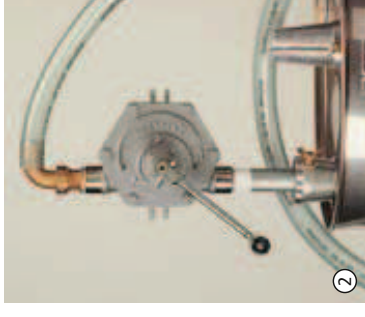

② Pompe à piston rotatif en V2A

Usage multiple : entre les conduites, en tant que pompe vide-fût avec coude de sortie rigide ou avec flexible d'écoulement. Elle permet un écoulement dans les deux sens par des rotations avant et arrière.

- ▶ Viscosité maxi 150 cst ISO/11,5° Engler/40 SAE à + 20°C
- ▶ Garniture pour tuyau PVC 1,5 m, pièces de raccordement et manchon de remplissage disponibles en option
- ▶ Avec tube immergé deux pièces, longueur 100 cm

Pompe à piston rotatif en fonte GS			
Capacité de convoyage l/min	Raccord fileté	Hauteur de convoyage colonne d'eau m	Tarif €
① 30	3/4"	8	176,90
① 40	1"	7,5	224,10
Matériau			
		Fonte GS/bronze	5626-1030 N2
		Fonte GS/bronze	5626-1040 N2
Pompe à piston rotatif inox			
Capacité de convoyage l/min	Raccord fileté	Hauteur de convoyage colonne d'eau m	Tarif €
② 40	1"	7	1136,05
Matériau			
		V2A/PTFE	5626-2040 N2
Accessoires			
Appellation	Tarif €	Ref.	
③ Raccord fileté pour pompe à piston rotatif 3/4"	15,80	5626-0110 N2	
④ Raccord fileté pour pompe à piston rotatif 1"	17,75	5626-0121 N2	
Raccord fileté coudé pour pompe à piston rotatif 3/4"	11,70	5626-0132 N2	
Raccord fileté coudé pour pompe à piston rotatif 1"	14,45	5626-0133 N2	
Tuyau pour pompe à piston rotatif 3/4"	22,50	5626-0031 N2	
Tuyau pour pompe à piston rotatif 1"	29,80	5626-0030 N2	
Coude de sortie pour pompe à piston rotatif 3/4"	13,25	5626-0012 N2	

## Pompe à levier Compact



Pompe à levier compacte, auto-amorçante en polyéthylène, convient aux liquides alcalins et à de nombreux acides. Le tube d'aspiration télescopique de la pompe à levier peut être sorti sans palier jusqu'à 914 mm, ce qui permet de l'utiliser sur des fûts de 60 à 200 l.

- ▶ Capacité de refolement : env. 300 ml par course
- ▶ Avec raccord fileté intégré pour filet 2" BSP

**!** Attention ! Respecter la « liste des résistances chimiques » !

Profondeur d'immersion cm	Rabais de quantité des	Tarif échelonné €	Réf.
91	48,50 10	45,00	5613-0020 N2

## Pompe à levier



La pompe à levier permet d'extraire les quantités requises de fûts sans effort extrême. La pompe se compose de polypropylène. Le coude de sortie peut tourner autour de son axe, permettant ainsi de placer les réservoirs de transport également sur le couvercle de fût.

- ▶ Débit 350 ml par pression
- ▶ Viscosité des milieux jusqu'à 2200 mPas (inadapté aux huiles)
- ▶ Filetage 2" pour filetage interne de fût acier
- ▶ Tube immergé télescopique sans palier jusqu'à 95 cm
- ▶ Adaptateur de raccord fileté disponible en option

**!** Attention ! Respecter la « liste des résistances chimiques » !

Tarif €	Rabais de quantité des	Tarif échelonné €	Réf.
49,55	10	44,55	5613-0010 N2

## Pompe à piston PP



La pompe à piston est fabriquée en polypropylène et polyéthylène, pour produits aqueux et pétrochimiques. Elle offre un bon rapport qualité-prix. La pompe à piston est fixée au récipient de transport à l'aide d'un filetage 2" ou 3/4". Après le montage, la pompe peut tourner autour de son axe, permettant ainsi de placer les réservoirs de transport également sur le couvercle de fût.

- ▶ Débit 300 ml par pression
- ▶ Pour réservoirs avec filetage intérieur R2" et 3/4"
- ▶ Longueur de tube immergé 84 cm

**!** Attention ! Respecter la « liste des résistances chimiques » !

Tarif €	Rabais de quantité des	Tarif échelonné €	Réf.
45,45	10	40,90	5613-0030 N2



## AccuOne / EnergyOne | Flexibilité | Sécurité – Confort – Système hybride

### La nouvelle flexibilité – Une pompe, un foisonnement d'options.

Les pompes vide-fût Bürkle AccuOne et EnergyOne et leur système hybride unique assurent un transvasement rapide, flexible et convivial, quels que soient l'endroit et l'heure souhaités. Ces pompes sont équipées de deux sources d'alimentation électriques :

AccuOne, avec un accumulateur ultra puissant et EnergyOne, par câble pour le branchement direct au réseau électrique.

### La nouveauté : il est possible d'interchanger ces sources d'alimentation !



Un entraînement pour plusieurs pompes



## AccuOne / EnergyOne | Flexibilité – Sécurité – Confort – Système hybride

L'accumulateur ou le bloc d'alimentation sont démontables par raccord à clip et peuvent donc être rapidement et simplement changés. AccuOne peut donc être exploitée par câble, EnergyOne par accumulateur. De plus, un accumulateur de réserve (disponible en option) vous permet d'éviter tout arrêt pendant le chargement.

Il est également possible de débrancher facilement l'entraînement de la pompe via le raccord à clip, un entraînement servant à plusieurs pompes stationnaires. AccuOne et EnergyOne sont conçues pour les applications au cours desquelles il faut transvaser de petites quantités de liquide dans de petits récipients à orifices étroits. Le pupitre tactile avec son clavier à effleurement étanche à l'eau, à la poussière et aux impuretés, permet de régler en continu et de manière précise le débit entre 0,4 l/min et 12 l/min.

Outre le coude d'écoulement, un flexible d'écoulement souple avec distributeur sont également disponibles en option.

Les pompes légères et performantes sont fabriquées à partir de matériaux de qualité PP, PVDF et Hastelloy C, réputés pour leur excellente résistance aux produits chimiques. Elles conviennent ainsi également au transvasement d'acides et d'alcalis. Veuillez tenir compte des détails concernant la résistance aux produits chimiques !

⚠ Attention ! Respecter la « liste des résistances chimiques » !

⚠ Ne pas utiliser en zones ATEX !

- ▶ Système hybride unique – Accumulateur et bloc d'alimentation interchangeables
- ▶ Entraînement facile à débrancher
- ▶ Pupitre tactile pour dosage précis
- ▶ Vidage intégral et débit élevé
- ▶ Un entraînement pour plusieurs pompes
- ▶ Excellente résistance aux produits chimiques



Accumulateur facile à débrancher



Bloc d'alimentation



Entraînement facile à débrancher



Touchpanel



Bloc d'alimentation et fiche mâle



Chargeur

## AccuOne avec accumulateur



Accessoires page 34

La pompe vide-fût AccuOne, exploitée par accumulateur, dotée du nouveau système hybride unique, offre flexibilité puisqu'elle permet de travailler indépendamment du réseau électrique.

L'accumulateur lithium-ion léger et puissant, de la nouvelle génération, sans effet mémoire, avec fonction d'arrêt automatique avant la décharge totale

- ▶ Accumulateur lithium-ion – de la nouvelle génération
- ▶ Débit max. par chargement d'accumulateur : 600 litres, accumulateur de réserve disponible en option
- ▶ Au choix avec accumulateur ou bloc d'alimentation disponible en option
- ▶ Composé de l'unité de pompage, entraînement, accumulateur, chargeur et coude d'écoulement rigide

AccuOne pompe vide-fût avec accumulateur			
Profondeur d'immersion cm	Tarif €	Ref.	
50	389,95	5900-1050 N4	
70	401,05	5900-1070 N4	
100	412,30	5900-1100 N4	

### Accessoires

Appellation	Tarif €	Ref.
Raccord fileté PP, filetage acier fin R 2", intérieur	24,95	5600-3130 N4
Raccord fileté PP, Mauser 2", filet à pas grossier, intérieur	31,10	5600-3170 N4
Raccord fileté PP, Tri-Sure®, filet à pas grossier, intérieur	35,00	5600-3180 N4

## EnergyOne avec bloc d'alimentation



Accessoires page 34

La pompe vide-fût EnergyOne, fonctionnant sur secteur, dotée du nouveau système hybride unique, offre flexibilité puisqu'elle permet de travailler indépendamment du chargement de l'accumulateur.

- ▶ Alimentation secteur 230 V, fiche mâle internationale comprise dans l'étendue de la livraison
- ▶ Durée de transvasement illimitée
- ▶ Au choix avec bloc d'alimentation ou accumulateur disponible en option
- ▶ Composé de l'unité de pompage, entraînement, bloc d'alimentation et fiche mâle et coude d'écoulement rigide

EnergyOne pompe vide-fût avec bloc d'alimentation			
Profondeur d'immersion cm	Tarif €	Ref.	
50	329,60	5900-2050 N4	
70	340,85	5900-2070 N4	
100	351,95	5900-2100 N4	

### Accessoires

Appellation	Tarif €	Ref.
Raccord fileté PP, filetage acier fin R 2", intérieur	24,95	5600-3130 N4
Raccord fileté PP, Mauser 2", filet à pas grossier, intérieur	31,10	5600-3170 N4
Raccord fileté PP, Tri-Sure®, filet à pas grossier, intérieur	35,00	5600-3180 N4

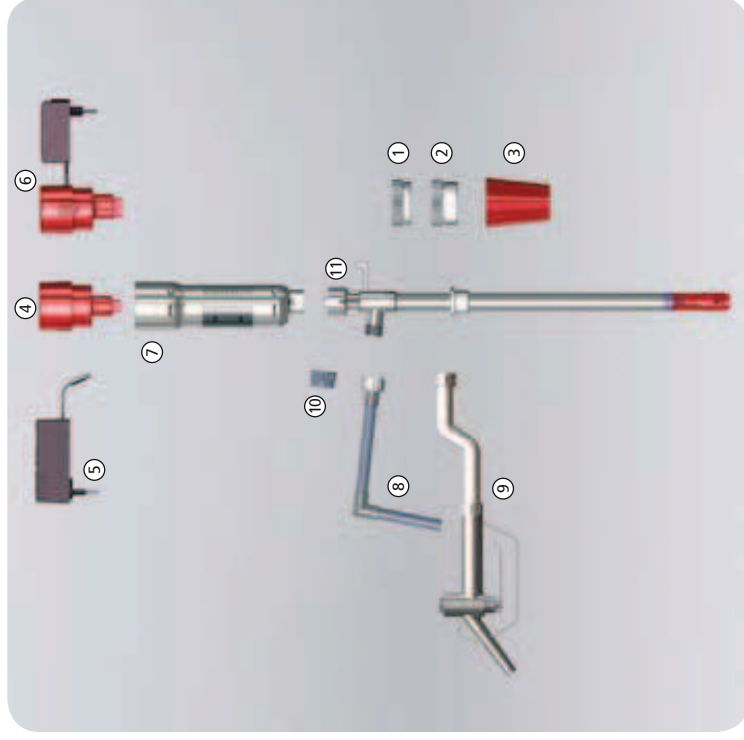

### Accessoires

Appellation	Tarif €	Ref.
① Raccord fileté PP, filetage acier fin R 2", intérieur	24,95	5600-3130 N4
① Raccord fileté PP, Mauser 2", filet à pas grossier, intérieur	31,10	5600-3170 N4
① Raccord fileté PP, Tri-Sure®, filet à pas grossier, intérieur	35,00	5600-3180 N4
② Filetage de réservoir	30,80	5600-3140 N4
③ Bouchons de fût, PVC, Ø 40-70 mm (pas pour zones ATEX)	19,55	5600-3150 N4
④ Accumulateur sans chargeur	98,55	5900-3010 N4
⑤ Chargeur	54,05	5900-3015 N4
⑥ Bloc d'alimentation et fiche mâle	111,00	5900-3020 N4
⑦ Entraînement sans accumulateur ni bloc d'alimentation	179,90	5900-3030 N4
⑧ Coude d'écoulement	17,10	5900-3040 N4
⑨ Flexible d'écoulement 1,2 m, avec distributeur (PVC, PP, V2A, FKM)	60,15	5900-3045 N4
⑩ Capuchon de fermeture avec filetage 3/4"	3,40	8535-0034 N3
⑪ Pompe profondeur d'immersion 50 cm	111,70	5900-3050 N4
⑪ Pompe profondeur d'immersion 70 cm	116,10	5900-3070 N4
⑪ Pompe profondeur d'immersion 100 cm	120,40	5900-3100 N4



Pompe légère et puissante pour transvaser de petites quantités de produits aqueux jusqu'à 300 mPas hors de bidons, fûts et récipients à col étroit à partir d'un diamètre d'ouverture de 32 mm.

- ▶ PP
- ▶ Moteur 230 V / 200 W protégé contre les projections d'eau (IP44)
- ▶ Touche de sécurité intégrée pour mise sous/hors tension
- ▶ Pompe vide-fût non hermétique pour acides et bases
- ▶ Raccord fileté 1" avec raccord de tube 3/4"
- ▶ Incl. tuyau PVC 1,5 m 3/4", dispositif de remplissage en PP et dispositif de suspension

**⚠ Attention ! Respecter la « liste des résistances chimiques » !**

Pompe de laboratoire secteur		⚠	⚠	CE	2
Profondeur d'immersion cm	Capacité de convoyage l/min	Hauteur de convoyage d'eau m	Ø de tuyau mm	Tarif €	Ref.
70	75	7	32	707,15	5700-2200 N2
100	75	7	32	762,60	5700-4400 N2

**Accessoires**

Appellation	Tarif €	Ref.
Compteur PP 1" (voir page 38)	532,15	5700-0111 N2

## Pompe vide-fût électrique Petro | pour le gazole, le fioul EL, l'antigel

Pompe vide-fût électrique pour le refoulement de diesel, d'huile EL, d'anti-gel non dilué et d'autres liquides de la classe de risque AIII (VbF).

La protection anti-effet siphon intégrée empêche toute fuite en cas de tuyau défectueux. Disponible pour 230 V. Avec pistolet distributeur standard ou à fermeture automatique. Compteur électronique avec mémoire et calibre (non calibré) disponible en option.

- ▶ Avec pompe aspirante manuelle
- ▶ certifié VDE, moteur avec fusible thermique
- ▶ Filetage de fût M 64 x 4 et 2"
- ▶ Tuyau d'aspiration avec filtre longueur 1,60 m
- ▶ Tuyau distributeur en Perbunan, longueur 4 m, avec protection anti-plis et pistolet distributeur

**⚠ Non adapté aux liquides contenant de l'eau/dilués !**



Compteur Petro

### Pompe vide-fût électrique Petro

Modèle	Capacité de convoyage l/min	Tarif €	Réf.
Standard	40	263,60	5780-0040 N2
Automatique	40	406,00	5780-0041 N2
Accessoires			
Appellation		Tarif €	Réf.
Compteur Petro		291,05	5780-0020 N2

## Pompe vide-fût pour acides et bases



Pompe vide-fût pour acides très fluides, tels que l'acide chlorhydrique, acide phosphorique, trioxyde de chrome, acide sulfurique accu, acide citrique etc.

- ▶ Moteur 230 V
- ▶ Pompe PP, arbre Hastelloy C
- ▶ Raccord fileté 1 1/4" avec raccord de tube 3/4"
- ▶ 2 m de tube texturé en PVC 3/4"
- ▶ Pistolet distributeur PP
- ▶ Raccord fileté en PP
- ▶ Hauteur de refoulement 19 mWS, débit 85 l/min

**⚠ Attention ! Respecter la « liste des résistances chimiques » !**

Pompe vide-fût pour acides et bases			
Profondeur d'immersion cm	Ø de tuyau mm	Tarif €	Réf.
100	41	1229,45	5762-0100 N2
120	41	1243,30	5762-0101 N2
Accessoires			
Appellation			Tarif €
Compteur PP 1 1/4" (voir page 38)			525,65 5700-0121 N2

## Pompe vide-fût pour acides/bases concentrés



Pompe vide-fût pour acides et bases hautement agressifs, tels que l'acide sulfurique, acide nitrique, acide fluorhydrique, hypochlorite de sodium etc.

- ▶ Moteur 230 V
- ▶ Pompe PVDF
- ▶ Raccord fileté 1 1/4" avec raccord de tube 3/4"
- ▶ 2 m de tuyau spécial à résistance chimique 3/4"
- ▶ Pistolet distributeur PVDF
- ▶ Raccord fileté PP
- ▶ Hauteur de refoulement 17 mWS, débit 80 l/min

**⚠ Attention ! Respecter la « liste des résistances chimiques » !**

Pompe vide-fût pour acides/bases concentrés			
Profondeur d'immersion cm	Ø de tuyau mm	Tarif €	Réf.
100	41	2313,70	5762-0200 N2
120	41	2429,75	5762-0201 N2
Accessoires			
Appellation			Tarif €
Compteur PVDF 1 1/4" (voir page 38)			749,60 5700-0141 N2

## Pompe vide-fût pour huiles minérales



Pompe vide-fût pour produits à base d'huiles minérales peu visqueux, tels que le gazole, mazout, huile hydraulique, huile pour machines et huile pour moteurs, etc.

- ▶ Moteur 230 V
- ▶ Pompe en aluminium
- ▶ Raccord de tube alu 1"
- ▶ 2 m de tube texturé en PVC 1"
- ▶ Colliers de serrage 1"
- ▶ Pistolet distributeur alu, raccord fileté PP
- ▶ Pièces en contact avec le milieu en aluminium et V4A (1.4571)
- ▶ Hauteur de refoulement 19 mWS, débit 85 l/min

**!** Attention ! Respecter la « liste des résistances chimiques » !

Pompe vide-fût pour huiles minérales			
Profondeur d'immersion cm	Ø de tuyau mm	Tarif €	Réf.
100	41	1338,85	5763-0100 N2

## Pompe vide-fût pour solvants



Pompe vide-fût pour hydrocarbures facilement inflammables comme l'éthanol, l'essence, le butanol, l'isopropanol, le kérosène, le méthanol, etc.

- ▶ Moteur 230 V
- ▶ Pompe en inox
- ▶ Câble d'équilibrage des potentiels
- ▶ Tuyau conductrice
- ▶ 2 m de tuyau de solvant 3/4"
- ▶ Pistolet distributeur laiton
- ▶ Raccord fileté PP
- ▶ Hauteur de refoulement 14 mWS, débit 95 l/min

**!** Attention ! Respecter la « liste des résistances chimiques » !

Pompe vide-fût pour solvants			
Profondeur d'immersion cm	Ø de tuyau mm	Tarif €	Réf.
100	41	2651,65	5763-0301 N2

## Compteur



Compteur électronique compact pour pompes vide-fûts et pour réservoirs électriques. Pour milieux très fluides.

- ▶ Mesure selon le principe de la roue de turbine
- ▶ Le compteur peut être calibré selon le milieu concerné
- ▶ Différents modèles pour de nombreux domaines d'application
- ▶ Mise en route automatique sur détection de débit
- ▶ Précision de mesure  $\pm 1\%$ , calibrage aisé
- ▶ Batterie lithium durable
- ▶ Pour pression jusqu'à 4 bars (20°C)
- ▶ Viscosité 0,8 - 40 mPas
- ▶ Résistance thermique de -10°C à +50°C

Compteur	Matériau	Modèle	Étendue de mesure l/min	Raccord fileté	Tarif €	Ref.
	PP, Hastelloy C4, FKM	pour huile, diesel, acide chlorhydrique, soude caustique, etc.	5 – 90	G 1 1/4"	525,65	5700-0121 N2
	PP, Hastelloy C4, FKM	pour huile, diesel, acide chlorhydrique, soude caustique, etc.	5 – 90	G 1"	532,15	5700-0111 N2
	PVDF, Hastelloy C4, FKM	pour liquides hautement agressifs comme l'eau de Javel, l'acide sulfurique, l'acide nitrique, etc.	5 – 90	G 1 1/4"	749,60	5700-0141 N2

## Membrane double - Pompe sans huile



Pompe pneumatique à membrane pour transférer les fluides visqueux, corrosifs, abrasifs et inflammables. Modèle de pompe 1/4". La pompe est disponible en matériaux polypropylène, PVDF et nylon. Les membranes, billes et sièges sont disponibles en Geolast, PTFE et santoprène. Des particules solides jusqu'à 1,6 mm  $\varnothing$  peuvent être pompées.

- ▶ Débit maxi 16 l/min
- ▶ Hauteur d'aspiration sèche 6 m
- ▶ Auto-aspirant
- ▶ Pression d'air en fonctionnement min. 1,4 bar, maxi 6,8 bars.
- ▶ Température maxi 66°C
- ▶ Support d'aspiration/de compression BSP 1/4" filetage intérieur

Membrane double - Pompe sans huile	Matériau	Tarif €	Ref.
	pour fluides sur base d'eau, lubrifiants, huiles minérales	386,00	5765-0001 N2
	pour liquides corrosifs, acides et bases anorg., sol. pour bain de placage	544,15	5765-0002 N2
	pour fluides sur base d'eau, soude caustique, lait téléphonique	401,40	5765-0003 N2
	pour acides et bases fortes, fourchette de températures plus élevée	676,25	5765-0004 N2



## Pompes centrifuges à entraînement magnétique



Les pompes centrifuges à entraînement magnétique sont adaptées pour le refoulement d'acides, de bases, de bains alcalins et galvaniques, de substances photochimiques ainsi que de liquides radioactifs, stériles et hautement corrosifs. Grâce à l'entraînement par transfert de forces magnétiques sans contact, aucune boîte d'étanchéité dynamique n'est requise, le carter de la pompe est hermétique et ne permet aucune fuite.

- ▶ Sans joint
- ▶ Température environnante maxi 45 °C
- ▶ Température de fonctionnement maxi 60 °C
- ▶ Viscosité maxi 20 mPas

Pompe centrifuge à entraînement magnétique 15 watts, moteur 230 V, matériau PP (renfort en fibre de verre), inox (arbre), Rulon (palier), FKM (joint).

- ▶ Débit jusqu'à 1 - 12 l/min, hauteur de refoulement jusqu'à 2 m
- ▶ Sans filetage, réducteur de tuyau 14 mm

Pompe centrifuge à entraînement magnétique 29 watts, moteur 230 V, matériau PP (renfort en fibre de verre), inox, Rulon (palier), FKM (joint), céramique (arbre).

- ▶ Débit jusqu'à 1 - 24 l/min, hauteur de refoulement jusqu'à 3 m
- ▶ Raccord d'aspiration / de pression G 3/4" à filetage extérieur (BSP)

Pompe centrifuge à entraînement magnétique		
Modèle	Tarif €	Réf.
① 15 watts, sans filetage, avec tuyau de réduction	364,70	5766-0001 N2
② 29 watts, avec filetage extérieur R 3/4"	394,15	5766-0002 N2

## Pompe à vide à membrane/Compresseur



La pompe à vide à membrane à une tête AirJet Mini convient à de nombreuses applications en laboratoire et dans l'industrie. Fonctionnant à sec, elle comprime et évacue les fluides absolument sans huile, évitant ainsi de les contaminer ou de les souiller, ce qui permet de l'utiliser également en guise de compresseur.

AirJet Mini sert à refouler et à éliminer l'air, les gaz et vapeurs neutres ou légèrement agressifs et corrosifs.

- ▶ Poids 1,9 kg, dimensions L x l x H 164/90/141 mm
- ▶ Raccord pour tuyaux, diamètre intérieur 4 mm
- ▶ Sans maintenance, écophile
- ▶ Étanchéité au gaz élevée
- ▶ Très silencieux et antivibratile

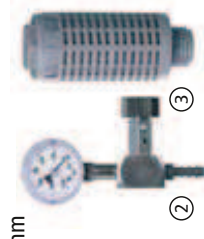

**⚠ Attention ! Respecter la « liste des résistances chimiques » !**

① Pompe à vide à membrane /Compresseur AirJet Mini					
Modèle	Capacité de con- voiage l/min	Vide mbar	Pression maxi bar	Tarif €	Réf.
Membrane en EPDM	6	100	2,4	319,50	5625-2000 N2
Membrane en PTFE	5,5	160	2,5	385,95	5625-2001 N2

Accessoires		
Appellation	Tarif €	Réf.
② Vanne de réglage de précision AirJet Mini	69,65	5625-2002 N2
③ Silencieux AirJet Mini	11,80	5625-2003 N2

## Siphon avec robinet à bille | pour le transvasement occasionnel de liquides



Appareils faciles à commander permettant de transvaser rapidement des liquides aqueux d'un récipient placé en hauteur dans un autre en contre-bas.

Principe du fonctionnement : il suffit d'aspirer le liquide une seule fois, ce qui est très pratique pour la purge complète d'un récipient.

- ▶ LDPE/PVC
- ▶ Débit 9 l/min
- ▶ Avec robinet à bille robuste en PP
- ▶ Flexibles transparents pour bien voir le milieu
- ▶ Flexible anti-pliage avec œillet de suspension
- ▶ Unité de transvasement peu coûteuse, s'il n'est pas nécessaire de procéder constamment à des transvasements



Disponible également avec tube immergé rigide sur demande.

### Siphon avec robinet à bille

Matériau	Profon- deur d'immer- sion cm	Ø intéri- eur tuyau mm	Capacité de con- voyage l/ min	Tarif €	Rabais de quantité des	Tarif éche- lommé €	Ref.
LDPE/PVC/ PP	100	15	9	42,40	10	38,55	5605-1000 N4

## Viscosité des liquides

À chaque liquide, sa pompe.

Les pompes sont utilisées dans de nombreux domaines d'application.

Burkle vous propose une vaste palette de modèles. Au moment de choisir la pompe adéquate, il faut toutefois respecter un certain nombre de critères.

Notamment les viscosité, structure et densité du liquide sont essentielles. En outre, il est important de connaître le comportement du liquide, par ex. aux changements de pression ou de température. Il va de soi que nous vous aidons à choisir la pompe qui vous convient.

### Qu'est-ce que la viscosité ?

La viscosité peut être définie comme la résistance à l'écoulement se produisant dans un liquide. Lorsque la viscosité augmente, la capacité du fluide à s'écouler diminue, et vice-versa. Cette « viscosité » d'un fluide résulte des forces intermoléculaires, le soi-disant frottement interne. Ce frottement interne est inversement proportionnel à la température. La viscosité dynamique se mesure en pascal-seconde (Pas), les matières très fluides en mPas. Elle est définie par la force (Newton), nécessaire pour faire glisser d'un mètre l'une contre l'autre deux plaques d'une couche de fluide de  $1 \text{ m}^2$ , à une vitesse de  $1 \text{ m/s}$ .

Viscosité de l'huile moteur en exemple  
Chacun connaît les désignations de viscosité pour une huile moteur. Ce classement est basé sur la capacité à l'écoulement de l'huile moteur en fonction de la température. En hiver, il faut des huiles très fluides. En été, l'huile est plus chaude tout en restant assez fluide pour circuler librement. Exemple : SAE 5W-40. Le premier grade désigne les propriétés à  $-18 \text{ °C}$  ( $0 \text{ °F}$ ), le deuxième s'applique à une température d'huile de  $99 \text{ °C}$  ( $210 \text{ °F}$ ). Une huile 5W (W = hiver) est donc à froid plus fluide qu'une huile 15W.

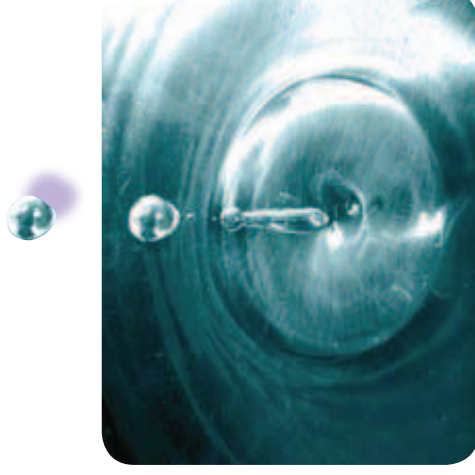

### Viscosité courante en mPas à $20 \text{ °C}$

Pétrole	0,65	Crème liquide	~ 10	Huile hydraulique	~ 120
Eau	1,0	Glycol	40	Huile moteur 15W40	390
Jus de raisins	2 – 5	Huile d'olive	~ 100	Miel	~ 10 000

# Robinet StopCock | absolument étanche, facile à manipuler

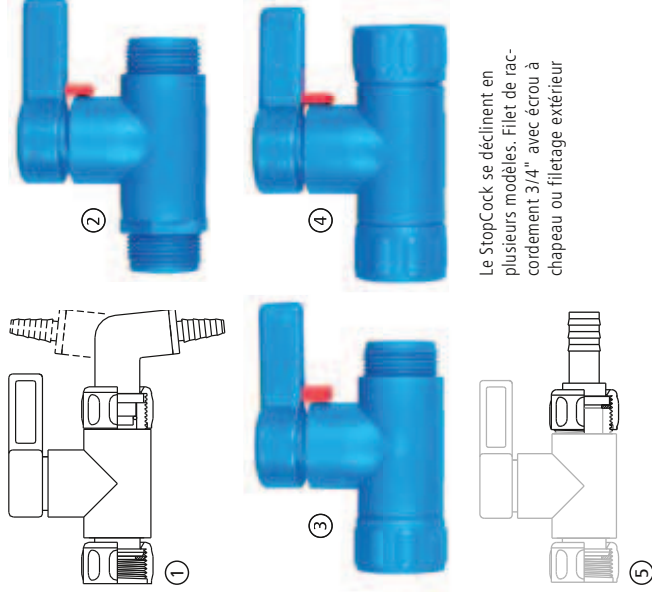
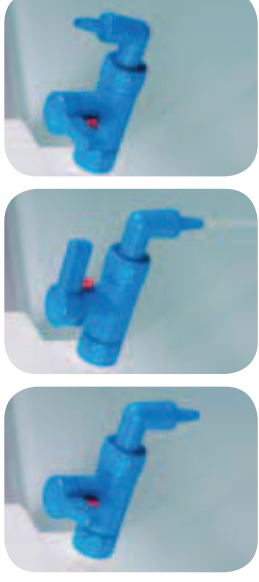

Le StopCock se déclinent en plusieurs modèles. Filet de raccordement 3/4" avec écrou à chapeau ou filetage extérieur

- ▶ Les robinets StopCock peuvent être montés sur tous les récipients avec filetage de raccordement R 3/4". Des adaptateurs filetés de filetage permettent de les raccorder de presque tous les récipients.
- ▶ Étanchéité absolue
- ▶ Particulièrement facile à manipuler
- ▶ Avec écrou à chapeau de raccordement, garantit la position verticale du robinet
- ▶ Résistant à la pression jusqu'à 2 bars à 20°C (sans coude d'écoulement ni embout)
- ▶ Avec bec, dispositif orientable anti-goutte
- ▶ Avec bec réducteur pour cols de flacons étroits, diamètre extérieur 6-8 mm
- ▶ Parties en contact avec le produit en PP, PE et PTFE
- ⚠ Pas pour les liquides cristallisants !

## Robinet StopCock

Filetage d'alimentation	Filetage de sortie	Tarif €	Rabais de quantité dès	Tarif échelonné €	Réf.
① Ecrou à chapeau 3/4"	Bec/embouts	20,30	10	18,15	0525-1000 N4

Filetage d'alimentation	Filetage de sortie	Tarif €	Rabais de quantité dès	Tarif échelonné €	Réf.
② Filetage extérieur 3/4"	Filetage extérieur 3/4"	22,45	10	20,35	0525-3000 N4
③ Ecrou à chapeau 3/4"	Filetage extérieur 3/4"	20,15	10	18,20	0525-5000 N4
④ Ecrou à chapeau 3/4"	Ecrou à chapeau 3/4"	23,90	10	21,75	0525-7000 N4

## Accessoires

Appellation	Tarif €	Réf.
⑤ Réducteurs de tuyau StopCock 4 mm	12,90	0525-1304 N4
Réducteurs de tuyau StopCock 6 mm	12,90	0525-1306 N4
Réducteurs de tuyau StopCock 8 mm	12,90	0525-1308 N4
Réducteurs de tuyau StopCock 10 mm	12,90	0525-1310 N4
Réducteurs de tuyau StopCock 12 mm	12,90	0525-1312 N4
Réducteurs de tuyau StopCock 16 mm	12,90	0525-1316 N4
Bec StopCock	7,90	0525-1400 N4

## Robinet à bille PP



Le robinet à bille PP peut être monté sur tous les récipients avec filet R 3/4". Des adaptateurs de filetage permettent de le raccorder à près de tous les réservoirs. Qualité industrielle robuste, débit élevé.

- ▶ Adapté pour produits cristallins
- ▶ Pression 4 bars maxi à 20°C
- ▶ Avec écrou à chapeau de raccordement, garantit la position verticale du robinet
- ▶ Coude d'écoulement inclus
- ▶ Embout de tuyau Ø 16 mm
- ▶ Diamètre nominal Ø 12 mm

Robinet à bille PP			
Tarif €	Rabais de quantité dès	Tarif échelonné €	Réf.
49,45	5	45,35	0500-0100 N4
<b>Accessoires</b>			
Appellation			
Ruban d'étanchéité PTFE		Tarif €	Réf.
		1,48	0006-4514 N3

## Robinets à bille PP de fût



Robinets à bille de fût en PP pour fûts à raccord fileté.

- ▶ Adapté pour produits cristallins
- ▶ Pression 4 bars maxi à 20°C
- ▶ Adaptation individuelle, par de nombreux accessoires

### Robinets à bille PP de fût

Filetage d'alimentation	Filetage de sortie	LN mm	Tarif €	Rabais de quantité dès	Tarif échelonné €	Réf.
1/2" extérieur	1/2" intérieur	15	38,55	10	34,90	0500-0112 N4
3/4" extérieur	3/4" intérieur	20	44,40	10	40,05	0500-0134 N4
1" intérieur	1" intérieur	25	47,80	5	43,15	0500-8001 N3
1/2" intérieur	1/2" intérieur	15	34,40	5	30,85	0500-8002 N3
3/4" intérieur	3/4" intérieur	20	39,25	5	35,25	0500-8003 N3

### Accessoires

Appellation	Tarif €	Réf.
Embout de tuyau fixe, droit, 1/2" extérieur	1,08	8545-0012 N3
Embout de tuyau fixe, droit, 3/4" extérieur	1,23	8545-0034 N3
Embout de tuyau fixe, droit, 1" extérieur	1,51	8545-0100 N3
Coude de tuyau fixe, 1/2" extérieur	1,83	8547-0012 N3
Coude de tuyau fixe, 3/4" extérieur	1,88	8547-0034 N3
Coude de tuyau fixe, 1" extérieur	2,67	8547-0100 N3
Adaptateur fileté à pas grossier Mauseur 2" extérieur, 3/4" intérieur	3,30	0600-0130 N3
Adaptateur fileté à pas grossier Tri-Sure® 2" extérieur, 3/4" intérieur	1,76	0600-0140 N3
Adaptateur filetage fin 2" extérieur, 3/4" intérieur	6,45	0600-0180 N3
Ruban d'étanchéité PTFE	1,48	0006-4514 N3

## Robinet d'écoulement Compact



Le robinet d'écoulement Compact pour bidons et fûts convainc par sa conception compacte, permettant de placer le robinet sur le bidon sans problème, ce qui permet de l'utiliser facilement, même dans les réfrigérateurs, rayonnages etc. Le bec court ne dépasse pas du bord inférieur du récipient, il convient donc parfaitement aux applications en espace restreint.

Sa conception spécialement optimisée permet d'obtenir un écoulement régulier sans éclaboussures.

Le robinet d'écoulement étanche est facile à manipuler et vissé par un écrou-raccord qui garantit sa position verticale et permet de le réajuster.

Le robinet d'écoulement Compact peut être monté sur tous les récipients, filet R 3/4".

Les matériaux PP, PE et PTFE présentent une excellente résistance chimique aux acides et bases.

Le robinet d'écoulement Compact complète parfaitement le bidon plat Fachmann – pour un stockage et un transport peu encombrants !

- ▶ Design peu encombrant
- ▶ Écoulement optimisé pour un débit homogène
- ▶ Ecrou-raccord assurant la position verticale du robinet
- ▶ Étanchéité absolue



Robinet d'écoulement Compact			
Filetage d'alimentation	Tarif €	Rabais de quantité dès	Tarif échelonné €
Ecrou à champagne 3/4"	13,25	10	11,00
			0530-1000
			N4

## Kit StopCock



Le kit se compose du bidon de faible encombrement Flachmann avec tubulure fileté (0435-2050) et du robinet StopCock (0525-1000).

Tarif €	Rabais de quantité dès	Tarif échelonné €	Réf.
46,50	10	41,75	0435-0001 N4

## Kit Compact

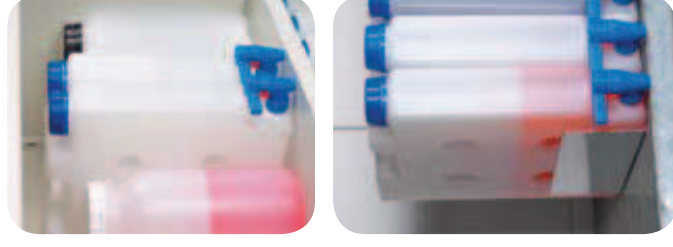

Le robinet d'écoulement Compact complète parfaitement le bidon plat Flachmann – pour un stockage et un transvasement peu encombrants ! Le kit de faible encombrement se compose du bidon de faible encombrement Flachmann avec tubulure fileté (0435-2050) et du robinet Compact (0530-1000).

Tarif €	Rabais de quantité dès	Tarif échelonné €	Réf.
38,50	10	33,70	0435-3000 N4

## Robinet de fût laiton



Robinet de fût pour liquides pétrochimiques, se ferme automatiquement en cas de non utilisation (sécurité accrue), raccord fileté 3/4" extérieur.

▶ LN 10 mm

## StopCock PA, conducteurs



Les robinets courants en polyéthylène ou polypropylène ne peuvent être utilisés pour les solvants. Le robinet StopCock PA est fabriqué en polyamide conducteur et particulièrement bien adapté aux solvants.

StopCock est adapté aux filetages extérieurs 3/4" et à l'adaptateur pour filetage intérieur 3/4" fourni ; il peut ainsi être utilisé pour presque tous les bidons et fûts courants, avec filetage d'écoulement de fond.

- ▶ Avec bec, dispositif orientable anti-goutte
- ▶ Avec bec réducteur pour cols de flacons étroits, diamètre extérieur 6-8 mm
- ▶ Parties en contact avec le produit en PA conducteur et en PTFE
- ▶ La livraison comprend un adaptateur PA conducteur pour filetage intérieur 3/4" .

StopCock PA, conducteurs					
Filetage d'alimentation	Filetage de sortie	Tarif €	Rabais de quantité des	Tarif échelonné €	Réf.
Ecroû à chapeau 3/4"	Bec/boutons	22,00	10	19,90	0525-1100 N4

Robinet de fût laiton					
Tarif €	Rabais de quantité des	Tarif échelonné €	Réf.		
37,00	10	33,40	0535-0010	N3	



## Robinet de fût Air



Aucun orifice d'aération complémentaire requis, PE, transparent, raccord fileté 3/4" extérieur.

- ▶ LN 13 mm
- ▶ Joint en caoutchouc naturel

## Robinet à bille PP, blanc



Robinet à bille en PP avec filetage extérieur / intérieur, à renfort en fibre de verre, bille en PP, poignée avec joint torique en NBR apte au contact alimentaire et joint en HDPE.

- ▶ Pression de fonctionnement 10 bars maxi (à +20°C)
  - ▶ Température de fonctionnement 100°C maxi
  - ▶ Adapté au secteur de l'alimentaire
- Coude de tuyau à 90°, avec écrou à chapeau, filetage externe et réducteur.



### Robinet à bille PP, blanc

Filetage d'alimentation	Filetage de sortie	LN mm	Tarif €	Rabais de quantité dès	Tarif échelonné €	Ref.
1/2" intérieur	M29x1,75 extérieur	15	13,55	10	12,30	0500-8102 N3
3/4" intérieur	M36x3 extérieur	20	16,20	10	14,65	0500-8103 N3
1" intérieur	M42x3 extérieur	25	19,55	10	17,55	0500-8101 N3
1/2" extérieur	M29x1,75 extérieur	15	15,10	10	13,55	0500-8202 N3
3/4" extérieur	M36x3 extérieur	20	17,65	10	15,90	0500-8203 N3
1" extérieur	M42x3 extérieur	25	21,40	10	19,25	0500-8201 N3

### Accessoires

Appellation	Tarif €	Ref.
Raccord réservoir 1/2" extérieur	7,78	8533-0012 N3
Raccord réservoir 3/4" extérieur	9,01	8533-0034 N3
Raccord réservoir 1" extérieur	9,52	8533-0100 N3
Coude de tuyau avec écrou-chapeau, filetage M29x1,75	3,22	8548-0020 N3
Coude de tuyau avec écrou-chapeau, filetage M36x3	3,55	8548-0025 N3
Coude de tuyau avec écrou-chapeau, blanc, filetage M42x3	4,65	8548-0030 N3
Ruban d'étanchéité PTFE	1,48	0006-4514 N3

### Robinet de fût Air

Tarif €	Rabais de quantité dès	Tarif échelonné €	Ref.
6,05	25	5,45	0533-0010 N3

## Robinet de fût Jumbo



Robinet de fût avec vis de commande pour filetage de fût R2", passage 50 mm, pour produits visqueux tels que vernis, colles, shampooings.

- ▶ PE, blanc
- ▶ Joint nitrile noir
- ▶ Sortie à filetage extérieur fin R 2"

Tarif €	Rabais de quantité des	Tarif échelonné €	Réf.
87,85	5	79,50	0534-0010 N4

## Robinet de fût Jumbo



Robinet à friction pour filetage de fût R2", passage 50 mm, pour produits visqueux tels que vernis, colles, shampooings.

- ▶ Robinet à friction peu coûteux
- ▶ PE, brun
- ▶ Joint en EPT

Tarif €	Rabais de quantité des	Tarif échelonné €	Réf.
27,45	10	26,90	0534-0020 N4

## Vanne de fût



La vanne de fût permet une purge rapide et propre, même pour des liquides fortement visqueux.

Elle est adaptée aux fûts métal avec raccord métallique TriSure BSP 2".  
La vanne de fût permet à la fois d'ouvrir le filetage de fût, mais également de purger et refermer des fûts sans avoir à les déplacer, même s'ils sont pleins ou couchés.

Tarif €	Réf.		
127,40	0536-0010 N3		

## Robinets IBC

Le robinet à bille IBC, de premier choix et solide, est doté d'un raccord pour tuyau souple et raccord, y compris garniture d'étanchéité pour filet normalisé S 60x6 extérieur ou 2" intérieur, convient à tous les conteneurs IBC européens courants.

Il est également possible de le visser, si filet correspondant, directement sur le robinet d'origine installé sur le conteneur IBC si celui-ci fuit ou est défectueux. Le robinet IBC garantit ainsi un vidage intégral rapide, fiable et bien dosable du conteneur.

Le robinet est un accessoire indispensable pour brancher conformément un flexible ou transvaser à partir de votre conteneur IBC.

- ▶ Écoulement 1"
- ▶ Adapté à filet de raccordement S 60x6 extérieur ou 2" intérieur
- ▶ Robinet à bille et capuchon PP à renfort de verre, raccord et raccord pour tuyau souple PP
- ▶ Pression de service max. 10 bar (à +20 °C)
- ▶ Température de service max. 80 °C



- ① Robinet IBC avec embout de tuyau 90° et capuchon. Au choix, il est possible de fermer le robinet à l'aide du capuchon ci-joint. Embout de tuyau Ø extérieur 30 mm, pour flexibles

- ② Robinet IBC avec nouveau raccord pour tuyau. Le raccord pour tuyau permet de brancher facilement, rapidement et en toute sécurité des flexibles variés, un collier supplémentaire n'étant pas nécessaire. Prise de tuyau Ø extérieur 25 mm.



① Robinet IBC avec coude d'écoulement			
Tarif €	Rabais de quantité dès	Tarif échelonné €	Réf.
56,10	5	51,60	0534-0002 N3

② Robinet IBC avec raccord pour tuyau			
Tarif €	Rabais de quantité dès	Tarif échelonné €	Réf.
56,10	5	51,60	0534-0001 N3

## Distributeur LiquoFill pour liquides



- ▶ Précision de dosage +/- 0,5 %
- ▶ 300-800 transvasements par heure
- ▶ Auto-aspirant

### Accessoires :

- ▶ Table de transvasement réglable en hauteur en acier inoxydable pour le positionnement des récipients
- ▶ Buses avec/sans tamis, différents diamètres
- ▶ Vannes à membrane (pour produits visqueux) et dispositifs anti-gouttes (pour produits à tension de surface faible), uniquement possible avec entraînement pneumatique et semi-automatique

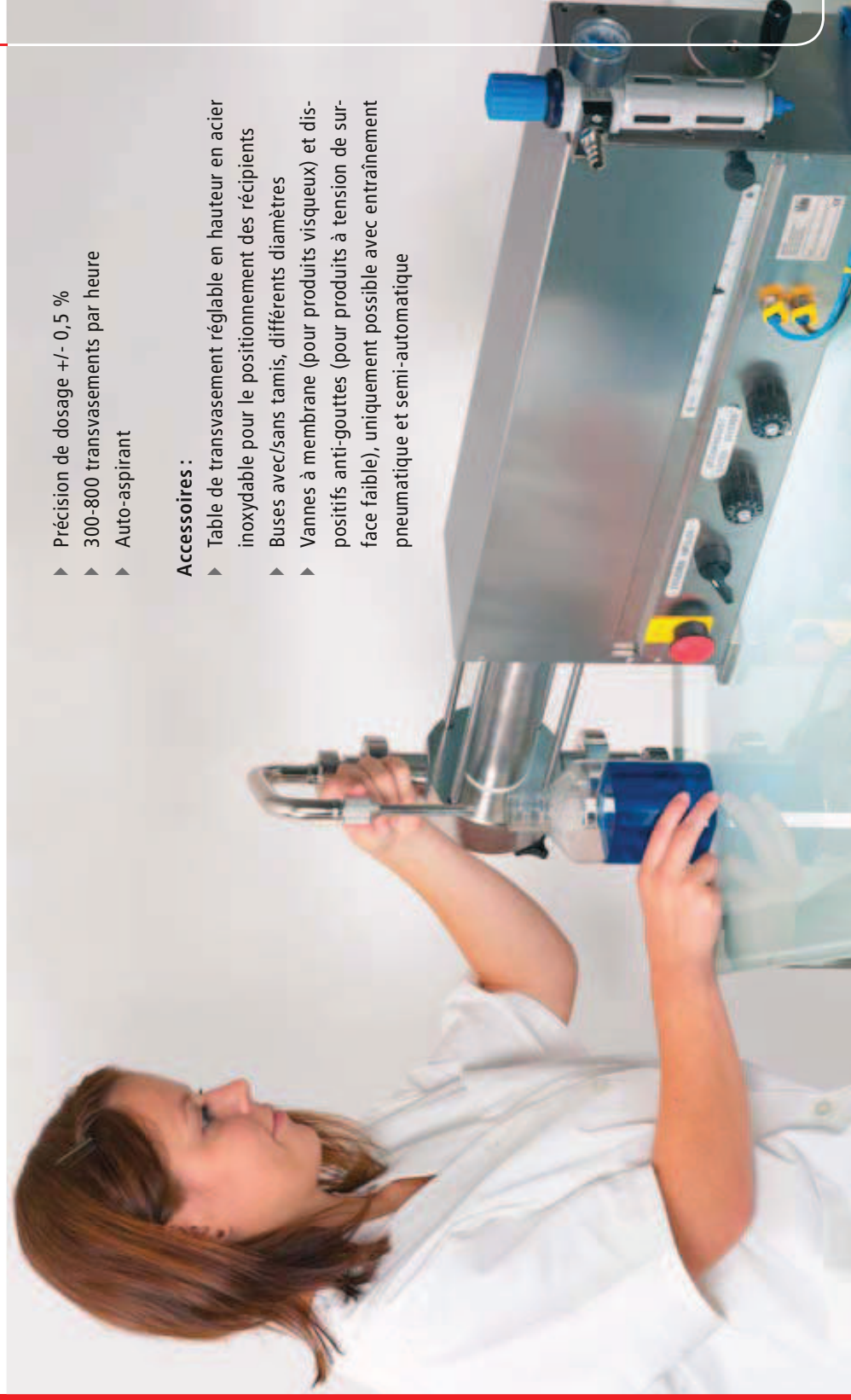

## Distributeur LiquoFill pour liquides



Les distributeurs LiquoFill ont été spécialement mis au point pour le transvasement et le dosage précis de liquides de tous types. Il est intéressant d'acheter LiquoFill en particulier pour les petites séries, car l'achat d'une station de transvasement conçue pour de grandes séries n'est dans la plupart du temps pas rentable.

Les doseurs et distributeurs sont utilisés dans la production et en laboratoire pour les produits cosmétiques, pharmaceutiques, chimiques, des teintures, ainsi que dans l'industrie agro-alimentaire et des boissons.

LiquoFill est immédiatement prêt à l'emploi, simple à utiliser et à nettoyer. Les distributeurs peuvent être fixés sur la table au moyen d'un étau ou en les vissant directement, ils se transportent aisément facilement et peuvent ainsi être utilisés à différents endroits.

La quantité à transvaser peut être ajustée avec un écrou de tarage avec précision, sans outil, avec précision et en continu, et est s'affichée sur un écran.

Adapté pour gauchers et droitiers, grâce à une poignée interchangeable.

Pièces en contact avec le milieu substance sont en acier inoxydable V4A (1.4404/1.4571), des ressorts V2A (1.4310), PTFE et FKM. Boîtier en aluminium, capots de protection en acier inoxydable.

Différentes buses de remplissage (Ø4/3 mm - Ø16/14 mm, avec/sans tamis) permettent un remplissage individualisé pour les récipients les plus divers, comme des bouteilles, des tubes, des pots, des creusets ou des verres.

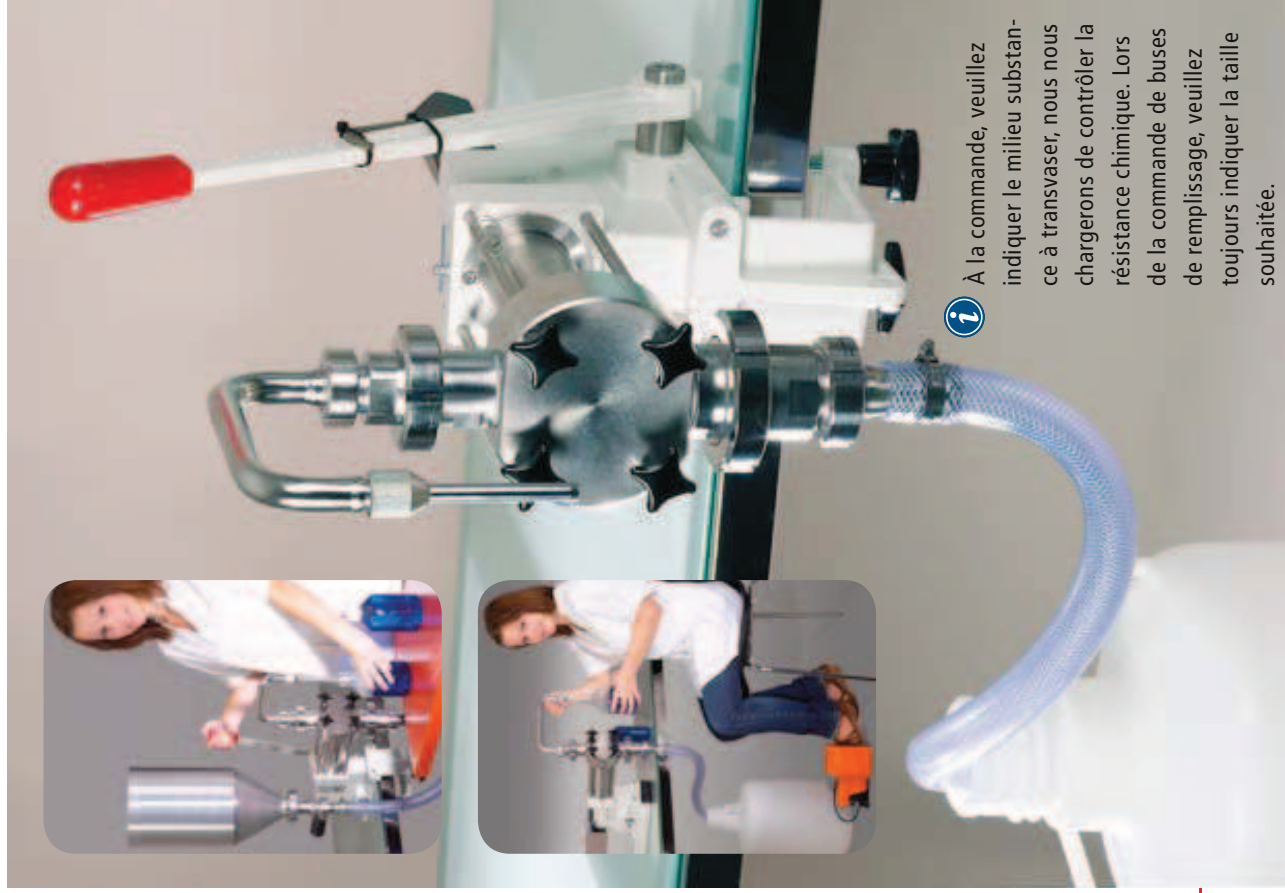

À la commande, veuillez indiquer le milieu substance à transvaser, nous nous chargerons de contrôler la résistance chimique. Lors de la commande de buses de remplissage, veuillez toujours indiquer la taille souhaitée.

## Distributeur LiquoFill pour liquides

### Distributeur LiquoFill, à commande manuelle

Doseur à piston volumétrique avec commande à manuelle. Les distributeurs avec commande à manuelle peuvent être équipés ultérieurement d'une commande pneumatique.

Dimensions du boîtier : LxIxxH 690 x 150 x 350 mm.



### Distributeur LiquoFill, à commande manuelle

volume de dosage ml	Buse de remplissage Ø mm	Tarif €	Réf.
8 - 80	6/4	3021,55	5913-0020 N0
20 - 210	8/6	3210,45	5913-0200 N0
50 - 500	10/8	3399,15	5913-0500 N0

#### Accessoires

Appellation	Tarif €	Réf.
Table de transversement réglable en hauteur	519,50	5913-0001 N0
Entonnoir pour distributeur LiquoFill, 10 l	1208,70	5913-0002 N0
Kit de remplacement LiquoFill, 8 - 80 ml	755,50	5913-0003 N0
Kit de remplacement LiquoFill, 20 - 210 ml	774,50	5913-0004 N0
Kit de remplacement LiquoFill, 50 - 500 ml	897,20	5913-0005 N0
Kit d'éanchetés de joints LiquoFill pour 5913-0020, -2020	173,90	5913-0006 N0
Kit d'éanchetés de joints LiquoFill pour 5913-0200, -2200	249,35	5913-0007 N0
Kit d'éanchetés de joints LiquoFill pour 5913-0500, -2500	309,85	5913-0008 N0

### Distributeur LiquoFill, pneumatique

Doseur à piston volumétrique, avec commande pneumatique, contact de démarrage à pédales.

Une alimentation en air comprimé de 4 à 6 bars est nécessaire pour les appareils pneumatiques. Dimensions du boîtier : LxIxxH 1200 x 150 x 400 mm.

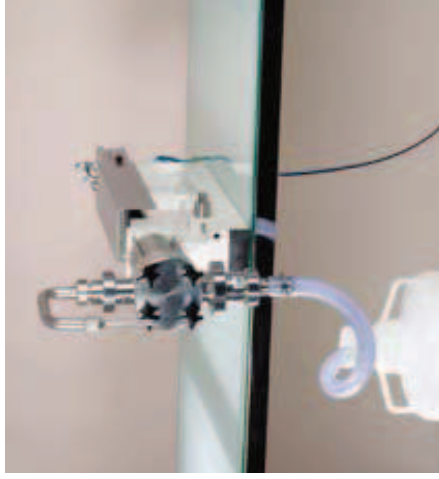

### Distributeur LiquoFill, pneumatique

volume de dosage ml	Buse de remplissage Ø mm	Tarif €	Réf.
8 - 80	6/4	4437,75	5913-2020 N0
20 - 210	8/6	4815,45	5913-2200 N0
50 - 500	10/8	5004,35	5913-2500 N0

#### Accessoires

Appellation	Tarif €	Réf.
Table de transversement réglable en hauteur	519,50	5913-0001 N0
Entonnoir pour distributeur LiquoFill, 10 l	1208,70	5913-0002 N0
Kit de remplacement LiquoFill, 8 - 80 ml	755,50	5913-0003 N0
Kit de remplacement LiquoFill, 20 - 210 ml	774,50	5913-0004 N0
Kit de remplacement LiquoFill, 50 - 500 ml	897,20	5913-0005 N0
Kit d'éanchetés de joints LiquoFill pour 5913-0020, -2020	173,90	5913-0006 N0
Kit d'éanchetés de joints LiquoFill pour 5913-0200, -2200	249,35	5913-0007 N0
Kit d'éanchetés de joints LiquoFill pour 5913-0500, -2500	309,85	5913-0008 N0

### Distributeur LiquoFill pro, semi-automatique

Machine de remplissage semi-automatique à un tarif attrayant, avec réglage de vitesse reproductible. Avec contact de départ par commande démarrage à pédales. Avec molette et affichage pour un ajustement précis et en continu du volume de dosage. Dimensions du boîtier : LxIxxH 1150 x 135 x 370 mm.

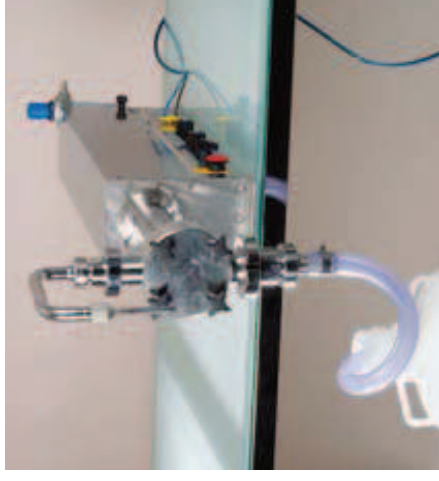

### Distributeur LiquoFill pro, semi-automatique

volume de dosage ml	Buse de remplissage Ø mm	Tarif €	Réf.
5 - 60	6/4	7024,85	5913-4060 N0
30 - 300	8/6	7068,55	5913-4300 N0
80 - 1050	10/8	7330,05	5913-4550 N0

#### Accessoires

Appellation	Tarif €	Réf.
Table de transversement réglable en hauteur	519,50	5913-0001 N0
Entonnoir pour distributeur LiquoFill, 10 l	1208,70	5913-0002 N0
Kit de remplacement LiquoFill Pro, 5 - 60 ml	755,50	5913-4001 N0
Kit de remplacement LiquoFill Pro, 30 - 330 ml	802,65	5913-4002 N0
Kit de remplacement LiquoFill Pro, 80 - 1050 ml	1095,40	5913-4003 N0
Kit d'éanchetés de joints LiquoFill Pro pour 5913-4060	211,70	5913-4004 N0
Kit d'éanchetés de joints LiquoFill Pro pour 5913-4300	249,35	5913-4005 N0
Kit d'éanchetés de joints LiquoFill Pro pour 5913-4550	377,80	5913-4006 N0
Dispositif anti-gouttes pneumatique	1331,50	5913-2000 N0

## Distributeur PastoFill pour substances pâteuses



La machine de remplissage transvasement PastoFill a été spécialement conçue pour un transvasement manuel de produits hautement visqueux. En particulier il est intéressant d'acheter PastoFill pour les petites séries, car l'achat d'une station de transvasement conçue pour de grandes séries n'est dans la plupart du temps pas rentable.

Les doseurs et distributeurs sont utilisés dans la production et en laboratoire pour les produits cosmétiques, pharmaceutiques, chimiques, de crème, pommade, ainsi que dans l'industrie agro-alimentaire et des boissons.

PastoFill est immédiatement prêt à l'emploi, simple à utiliser et à nettoyer. Les distributeurs peuvent être fixés sur la table au moyen d'un étai ou en les vissant directement, ils se transportent aisément facilement et peuvent ainsi être utilisés à différents endroits.

La quantité à transvaser peut être ajustée avec un écrou de tarage avec précision, sans outil, avec précision et en continu, et est s'affichée sur un écran.

Pièces en contact avec le milieu sont en acier inoxydable V4A (1.4404/1.4571), PETP, NBR, PTFE et FKM. Boîtier en aluminium. Dimensions du boîtier : LxIxH 740 x 500 x 510 mm.

Différentes buses de remplissage (Ø 6/4 mm – Ø 22/20 mm) permettent un remplissage individualisé pour les récipients les plus divers, comme des bouteilles, des tubes, des pots, des creusets ou des verres. À Lors de la commande de buses de remplissage, veuillez toujours indiquer la taille souhaitée.

- ▶ Incl. entonnoir d'alimentation de réserve 10 l
- ▶ Précision de dosage +/- 0,5 %
- ▶ 300-600 transvasements par heure
- ▶ Auto-aspirant hors de l'entonnoir en acier inoxydable

### Accessoires :

- ▶ Buses de remplissage pour transvasement de tubes et creusets en différents diamètres
- ▶ Couvreclou pour entonnoir d'alimentation de réserve

Distributeur PastoFill pour substances pâteuses			
volume de dosage ml	Buse de remplissage Ø mm	Tarif €	Réf.
10 - 160	14/12	4532,15	5913-1160 N0
30 - 260	14/12	5004,35	5913-1260 N0
Accessoires			
Appellation		Tarif €	Réf.
Kit de remplacement PastoFill pour 5913-1160, 3 - 15 ml		1104,90	5913-1110 N0
Kit de remplacement PastoFill pour 5913-1260, 10 - 50 ml		1104,90	5913-1111 N0



À la commande, veuillez indiquer le milieu substance à transvaser, nous nous chargerons de contrôler la résistance chimique. Lors de la commande de buses de remplissage, veuillez toujours indiquer la taille souhaitée.

## Distributeur mural

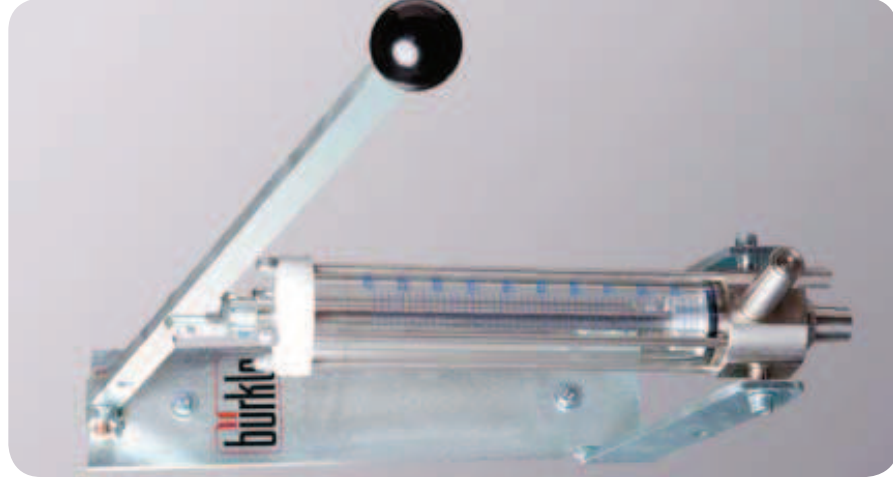

### Utilisation

1. Pousser le levier vers le haut. Lire la quantité à doser sur les graduations du cylindre en verre.
2. Pousser le levier vers le bas. Le liquide est pompé directement dans le récipient à remplir, via le robinet.



Distributeur mural pour doser très facilement en toute propreté et avec précision les résines, vernis et autres produits susceptibles d'être pompés, sans colmatage ni encrassement. Conçu pour une utilisation stationnaire sur le lieu de travail.

- ▶ Matériaux : verre, PTFE, PE et inox
- ▶ Nettoyage simple
- ▶ Préparé pour un montage mural
- ▶ Tuyau d'aspiration PE

### Distributeur mural

volume de dosage ml	Tuyau d'aspiration Ø mm	Graduations ml	Tarif €	Réf.
100	10	1	653,20	5912-0100 N2
250	22	5	1038,30	5912-0250 N2
500	29	5	1277,30	5912-0500 N2